



Forma 5

LET'S SIT

CARACTÉRISTIQUES TECHNIQUES



Solutions antistatiques disponibles.
Consulter les conditions.

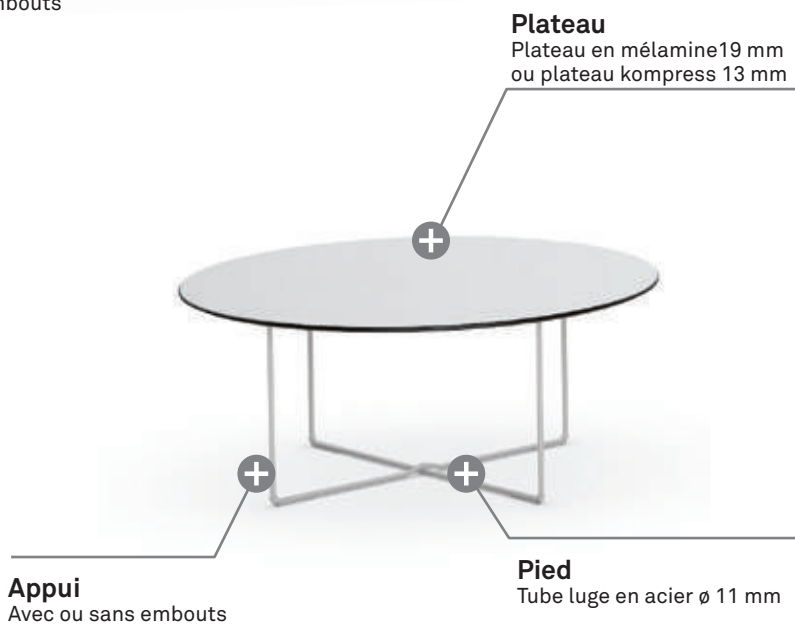
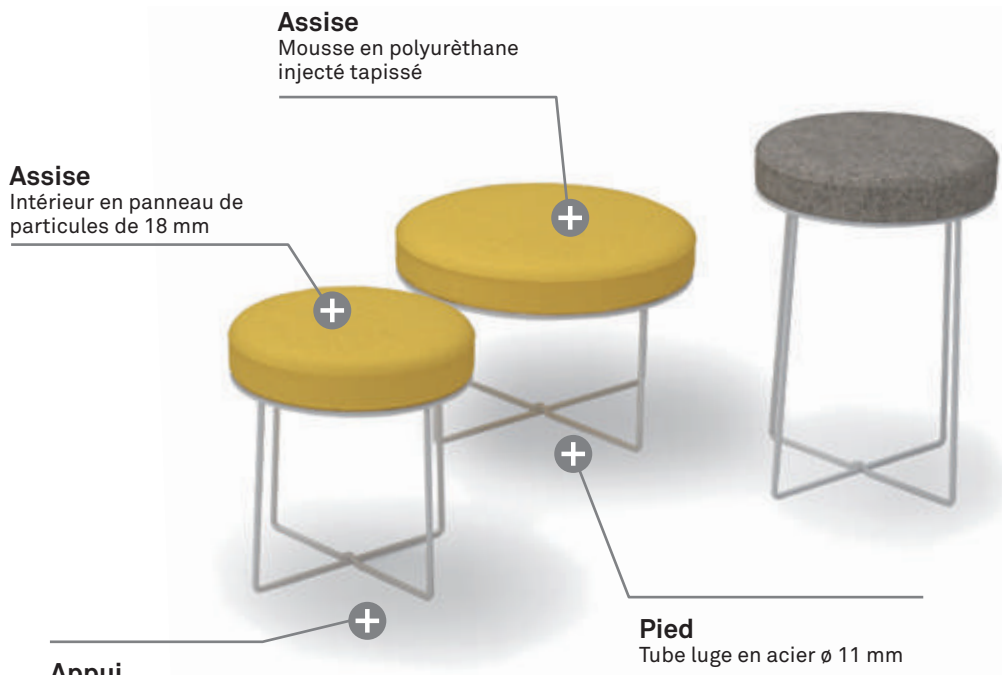

DIMENSIONS

TABOURETS	Haut	Mi-haut	Bas
Hauteur	65,2 cm	45,2 cm	38,2 cm
Diamètre	37,3 cm	37,3 cm	54,4 cm
Tissu mètres lineaires	0,6 m	0,6 m	0,79 m

TABLES	Ronde ø 100	Ronde ø 80	Carré 60x60	Rectangulaire 120x60
Hauteur (mélamine / Kompress)	42,4 - 41,8 cm	42,4 - 41,8 cm	42,4 - 41,8 cm	42,4 - 41,8 cm
Diamètre ou largeur	100 cm	80 cm	60 cm	120 cm
Profondeur			60 cm	60 cm

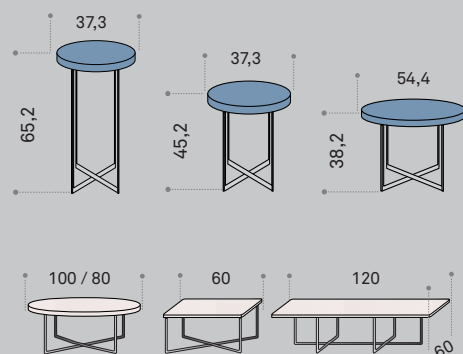

* Ces dimensions minimums et maximums dépendent du modèle. Consulter en cas de avoir besoin des dimensions concrètes.

Tablette écrivain

Tablette écrivain
Kompess en option

Assise

Assise de
continuité

Chauffeuse

Chauffeuse initial

Intérieur

Intérieur en bois + mousse en
polyrèthane tout tapissé

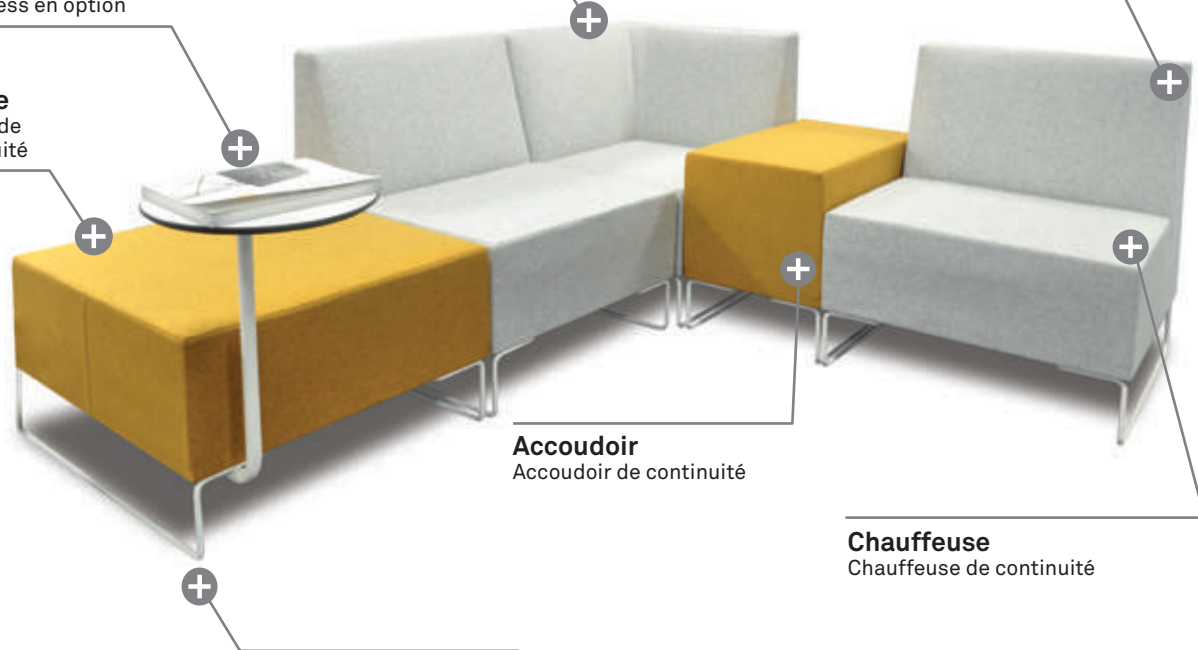

Accoudoir

Accoudoir de continuité

Chauffeuse

Chauffeuse de continuité

Appui

Tube luge en acier ø 11 mm

DIMENSIONS

CHAUFFEUSES MODULAIRES	Initial	Continuité	Assise continuité	Accoudoir
Hauteur	76,5 cm	76,5 cm	40,5 cm	49,5 cm
Largeur	70 cm	70 cm	70 cm	40 cm
Profondeur	70 cm	70 cm	70 cm	70 cm
Tissu mètres linéaires	2,85 cm	2,35 cm	1,4 cm	1,2 cm

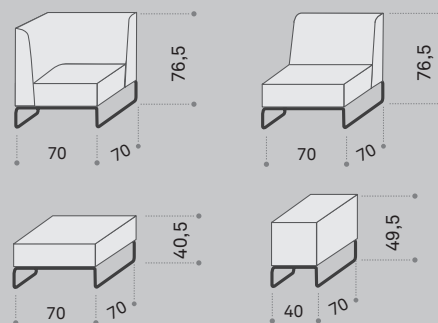

* Ces dimensions minimums et maximums dépendent du modèle. Consulter en cas de'avoir besoin des dimensions concrètes.

TABOURETS

ASSISE: piètement structural réalisé en panneau de particules de 18 mm d'épaisseur avec des inserts et mousse en polyuréthane surinjectée de 65 kg/m³ et 42 mm d'épaisseur, tapissée après et fixée à la structure de tube luge avec des brides en polyamide injectée avec charge de fibre de verre, Disponibles en 2 diamètres 373 mm et 544 mm, de plus de 3 hauteurs de structures.



TABLES DE CENTRE

PLATEAUX EN MELAMINE: Panneau de particules avec couverture de mélamine de 30 mm d'épaisseur. Chant thermofusionné de 2 mm d'épaisseur. La face inférieure est mécanisée pour faciliter un assemblage correct du bureau. L'especification de la qualité pour le panneau est d'accord avec la norme UNE-EN 312, pour un type de panneau P2. La densité moyenne pour panneaux de 19 mm d'épaisseur est de 630 kg/m³.

PLATEAUX KOMPRESS: panneau de 13 mm de fibres de haute densité résistante à l'humidité avec un recouvrement en mélamine les faces supérieure et inférieure du panneau. Le tableau est mécanisé dans la partie inférieure pour faciliter le montage. Chant nu, finition noire.



CHAUFFEUSES MODULAIRES

Structure en bois masive en combinaison avec panneau de particules et de fibres qui est collée et vissée pour le fonctionnement correct. Après, à cette structure sont ajoutées des bandes élastiques et l'ensemble est recouvert avec une gamme de mousses avec différentes densités en polyuréthane haute densité et finalement tout l'ensemble est tapissé. Les chauffeuses sont supportés par une base fixe réalisé en tube luge calibré de 11 mm de diamètre qui est couverte de peinture époxy. Les chauffeuses sont configurables et ils peuvent être unis avec pièces fixés à la structure et qui permettent de changer les positions sans outils.



TAPISSERIE POUR TABOURETS ET CHAUFFEUSES MODULAIRES

La tapisserie est disponible pour les Groupes 1, 2, 3 et 5 de Forma 5 que comprend une grande variété de tissus (laine, tissus ignifuge) et cuirs. Les tissus du Groupe 1, 2, 3 et 5 de Forma 5 sont fournis par le fabricant Camira. Bien que notre catalogue de tissus comprend une sélection de tissus de ce fabricant, à la demande du client, Forma 5 va tapisser ses produits avec les tissus du catalogue de Camira.

STRUCTURE

Structure fixe réalisé en tube luge massive en acier de Ø 11 mm recouvert avec peinture époxy de 100 micron d'épaisseur. La structure est entrelancé avec le piètement en formant une croix avec deux option d'appui selon le type de sol, avec ou sans moquette. Il est en blanche polaire ou noire mate.



APPUI AU SOL

2 options pour l'appui au sol:



Avec embouts



Sans embouts pour sols avec moquette

ÉLECTRIFICATION DES CHAUFFEUSES

Un élément spécifique du programme Let's est un support avec schuko installé qui s'adapte à n'importe quelle configuration de chauffeuses modulaires indépendantes ou sofas. Ce support est en plaque en acier de 2 mm d'épaisseur qui est lacqué après avec peinture époxy. Il peut s'installer dans toutes les chauffeuses moins dans l'accouoir et il est fixé toujours dans les autres chauffeuses dans la partie inférieure de la structure. Les schukos incorporent deux types de prise de courant: le système international ou le système du Royaume-Uni.

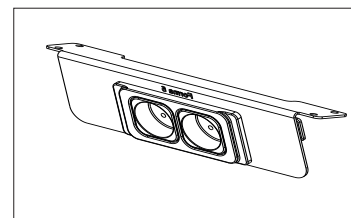

TABLETTE ÉCRITOIRE

Tablette écriitoare ronde avec finition blanche polaire or noire mate.

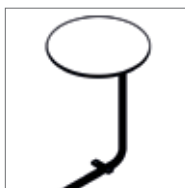
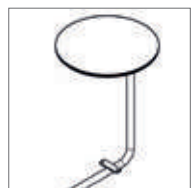

EMBALLAGE

Les sièges seront livrés de manière standard montés et protégés par un plastique. Veuillez consulter par autres types d'emballage.

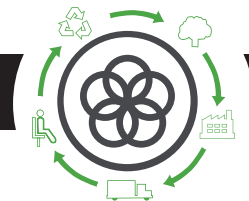

Analyse du cycle de vie
Programme LET'S SIT



Matière premières	TABOURETS		TABLES		CHAUFFEUSES	
	Kg	%	Kg	%		
Acier	2,8 Kg	67,6%	2,7 kg	30,2%	5,128 kg	17,6%
Bois	1 Kg	24,2%	6,2 kg	69,4%	18,26 kg	62,7%
Plastique	0,04 Kg	1%	0,04 Kg	0,4%	0,032 kg	01%
Tissu / Matériel de rembourrage	0,3 kg	7,2%			5,71 kg	19,6%

% Mat. Recyclés= Tabourets 34%; Tables 65%; Chauffeuses 57%

% Mat. Recyclables= Tabourets 92,8%; Tables 99%; Chauffeuses 80,4%

Ecodesign

Les resultats obtenus en chaque phase du cycle de vie sont:



MATÉRIAUX

Bois

Nos bois incorporent environ 70 % de matériel recyclé, les PEFC/ FSC et ils respectent la norme E1.

Acier

Acier avec un pourcentage recyclé entre 15% et 99%.

Plastiques

Plastiques avec un pourcentage recyclé entre 30% et 40%.

Matériel de rembourrage

Le matériel de rembourrage ne contient pas de HCFC. Il est certifié par Okotext.

Tissus

Tissus sans émissions de COVs. Il est certifié par Okotext.

Emballages

Emballages 100% recyclés avec teintes sans solvants.

MAINTENANCE ET NETTOYAGE D'UNE CHAISE

LIGNES DE CONDUITE POUR LA BONNE MAINTENANCE ET NETTOYAGE DES DIFFÉRENTES PARTIES D'UNE CHAISE

TISSUS

- 1 Aspirer régulièrement
- 2 Frotter la tache avec un chiffon humide imprégné d'un savon au PH neutre
Faire préalablement un test sur une zone cachée
- 3 On peut utiliser une mousse sèche comme celle utilisée pour les tapis

PIÈCES EN BOIS OU MÉLAMINE

Frotter la partie à nettoyer avec un chiffon humide imprégné d'un savon au PH neutre

Jamais utiliser de produits abrasives

PIÈCES MÉTALLIQUES

- 1 Frotter la partie à nettoyer avec un chiffon humide imprégné d'un savon au PH neutre
- 2 Les pièces en aluminium poli peuvent être récupérées avec un produit de polissage que l'on appliquera sur un chiffon en coton pour rétablir l'éclat initial

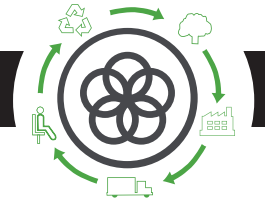

PRODUCTION

Optimisation de l'utilisation des matières premières

Déchirure de panneaux, tissus et tubes en acier.

Utilisation des énergies renouvelables

Avec réduction des émissions de CO2. (Panneaux photo-voltaïques)

Mesures qui économisent l'énergie

Implantées pendant tout le processus de production.

Réduction des émissions globales de COVs

La somme des réductions de tous les processus de production est 70 %.

Peintures en poudre

la récupération de la peinture non-employée est environ le 93%.

Éliminations des colles dans les tapisseries

L'usine

Nous avons un épurateur interne pour l'élimination des déchets liquides.

Création de points propres

de l'usine.

Recyclage du 100 % des déchets

du processus de production et protocole spéciale pour les déchets dangereux.



TRANSPORT

Optimisation de l'utilisation de carton

pour la production des emballages.

Réduction du carton et des autres emballages

Emballages planes et colis petits et modulaires

afin d'optimiser l'espace.

Les déchets solides sont traités avec une machine de compactage

pour optimiser l'espace pour le transport et réduire les émissions de CO2 à l'environnement.

Volumes et poids légers

Renouvellement de la flotte de camions

réduction 28% de consommation d'essence.

Réduction du rayon des fournisseurs

en favorisant le marché local et la réduction de contamination par transport.



UTILISATION

Maintient et nettoyage faciles

sans solvants.

Garantie Forma 5

Qualités et matériaux optimisés

dont la vie utile de chaque produit est estimée environ 10 ans.

Optimisation de la vie utile

du produit grâce à la modularité et la standardisation des composants.

Panneaux

sans émissions de particules E1.



FIN DE VIE

Séparation facile des composants

pour le recyclage ou la réutilisation de ces composants

Standardisation des pièces

qui permettent la réutilisation avec des autres fins.

Matériaux recyclables utilisés dans les produits (% recyclabilité):

Le bois est 100 % recyclable.

L'aluminium est 100 % recyclable.

L'acier est 100 % recyclable

Les plastiques utilisés varient entre le 70 % et le 100 % de recyclabilité.

Sans contamination d'air ou d'eau

en la élimination des déchets.

L'emballage est consignée, recyclable et réutilisable

Recyclabilité du produit: 94%

RÉGLEMENTATION

CERTIFICATS

Forma 5 certifie que le programme EBEN a réussi les essais réalisés tant au niveau intérieur au sein du laboratoire pour le Contrôle de la Qualité, comme au niveau extérieur dans le Centre de Recherche Technologique TECNALIA. Sentis a passé avec succès les essais concernant les normes suivantes:

UNE-EN 1335-1:2001 : "Mobilier de bureau. Siège de travail de bureau. Partie 1:Dimensions: Détermination des dimensions".

UNE-EN 1335-2:2009: "Mobilier de bureau. Siège de travail de bureau. Partie 2: Exigences de sécurité".

UNE-EN 1335-3:2009: "Mobilier de bureau. Siège de travail de bureau. Partie 3: Essais de sécurité".

Développé par GABRIEL TEIXIDÓ