





The art of compromise

We often look for a compromise between our office and home lives. We search for solutions that allow us to create spaces that are visually exceptional, while remaining highly functional. We combine soft forms and delicate shapes with smart storage elements. Levitate furniture system meets these needs perfectly. Thanks to its unique design, the system can also enrich every space and make it stand out. The use of natural materials, such as wood, facilitates the process of creating a user-friendly workplace. According to research, the simple presence of natural materials acts as a buffer that reduces stress and has a positive influence on human well-being.¹

L'art du compromis

Nous nous efforçons souvent de trouver des compromis entre notre vie professionnelle et notre vie privée. Nous cherchons des solutions qui nous permettent d'aménager des espaces à la fois esthétiquement exceptionnels et fonctionnels. Nous combinons des formes douces et délicates avec des éléments de rangement intelligents. Le système de mobilier Levitate répond exactement à ces besoins. Grâce à son remarquable design, il va enrichir chaque espace et lui donner un caractère original. L'utilisation de matériaux naturels tels que le bois contribue largement à créer un environnement de travail agréable. Des recherches ont montré que la simple présence de matériaux naturels engendre en effet une atmosphère protectrice qui réduit le stress et exerce une influence positive sur le bien-être.¹

Designed by
Jan Wertel & Gernot Oberfell

Jan Wertel and Gernot Oberfell are world-famous designers who can combine art with functionality. They look for design inspiration in the surrounding world – in the reality that is closest and most tangible for all of us. When designing, they try to ignore conceptual limitations. On the basis of a trial and error process driven by their experience and exceptional sense of design, they create innovative concepts that become ready-to-use, functional and eye-catching products at the next stage of design. They often use elements of building architecture, by weaving the forms of existing constructions into their projects.

We have always been interested in constructions, systems and the modern design language. Because every project is different, it has its own requirements and limitations; a key thing in the whole design process is the ability to filter all the possible inspiration that comes to mind and choose only the real ideas. The aspect that makes every project unique and interesting is sometimes the overall shape of the item being designed, its surface or even a small detail.

Jan Wertel und Gernot Oberfell sont réputés comme créateurs conscients, sachant combiner l'art et la fonctionnalité. Comme ils disent eux-mêmes, ils cherchent de l'inspiration dans le monde qui les entoure : cette réalité qui nous est la plus proche et la plus accessible. Lors du processus de création, ils essaient d'ignorer toutes les limites dans des idées ; ce procédé peut être défini comme une méthode des essais et échecs contrôlés. Ils créent ainsi des concepts novateurs qui, grâce à l'expérience et au bon instinct, deviennent à la prochaine étape un produit fini, fonctionnel et caractéristique. Souvent dans leurs projets, ils s'inspirent d'architecture ; les formes des bâtiments existants sont incorporées dans des projets.

Nous avons toujours été intéressés par les structures, les systèmes et le langage moderne du design. Chaque projet est différent, a ses propres exigences et ses propres limites. Il est donc essentiel, dans tout le processus de création, de savoir filtrer toutes les idées qui nous viennent à l'esprit et de choisir uniquement celles qui sont réalisables. Ce qui rend chaque projet exceptionnel et intéressant, c'est parfois la forme générale de l'objet, sa surface ou même juste un petit détail.



Natural design!

DESIGN NATUREL !





Natural finishes and ubiquitous greenery are becoming inseparable elements of modern office spaces. Research shows that real contact with nature improves people's ability to concentrate.² Plants and flowers give employees a pleasant environment at work that not only provides a feeling of freshness and uniqueness, but also facilitates the process of performing professional tasks.

Les matériaux naturels et une présence renforcée de plantes semblent être devenus des éléments essentiels des bureaux modernes. Selon des recherches effectuées sur ce sujet, le contact réel avec la nature a une influence positive sur la concentration.² Les plantes et les fleurs créent un environnement professionnel qui offre aux employés non seulement un sentiment de fraîcheur et d'unicité, mais simplifie également les processus de travail.



Finishes | Finitions : BI White, OA Oak (2.D07), NR Denim Blue, LDS017, BI White (RAL 9016), NM Diamond Grey (RAL 7024)

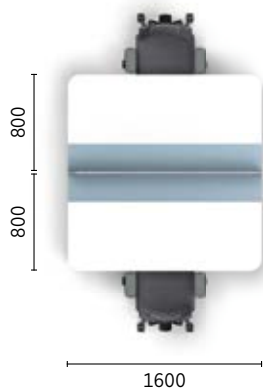

Finishes | Finitions : BI White, OA Oak (2.D07), NR Denim Blue, CSE20, BI White (RAL 9016)

The solid wooden form of the base, which looks very light, adds a unique character to a space and makes the surroundings more attractive to employees. The oak legs, which taper towards the floor, make every office stand out by introducing exceptional design into the interior.

La base en bois massif, qui a l'air très légère, apporte un caractère individuel à l'espace et améliore l'attrait de l'environnement de travail. Les pieds en chêne, qui s'amincissent vers le bas, rendent chaque bureau exceptionnel en lui donnant une touche de design unique.



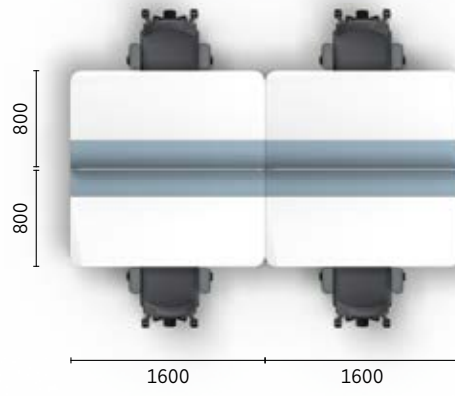





Make yourself at home

FAITES COMME CHEZ VOUS

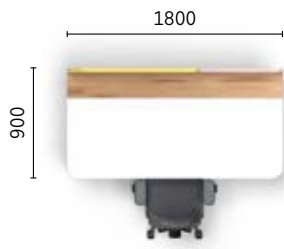

Cosy surroundings and a sense of security and peacefulness – these are words that best describe the atmosphere in our homes. Designers are increasingly eager to transfer this home-like atmosphere to office spaces by using a wide range of accessories that help create a pleasant workstation. They use a palette of warm colours along with finishing textures that are often seen in private interiors, and combine them with non-standard equipment, such as classic secretary boxes. This allows for creating cosy and charming places, even in offices based on the open space concept.

Un environnement chaleureux et un sentiment de sécurité et de sérénité – voici ce qui décrit le mieux l'atmosphère de nos foyers. Les designers tendent toujours plus à transférer cette ambiance intime aux espaces de bureau en mettant en œuvre une large gamme d'accessoires qui contribuent à créer des postes de travail agréables. Ils utilisent une palette de couleurs chaudes ainsi que des textures plutôt issues des intérieurs privés, et les combinent avec des équipements non standard tels que des coffres secrétaires classiques. Ceci permet d'aménager des endroits accueillants et charmants, même dans les bureaux paysagers.



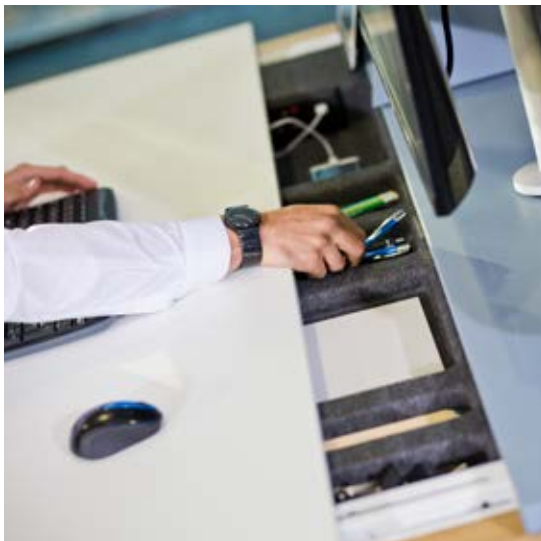

The ergonomics of a workstation are also determined by good organisation, which includes, for example, easy access to the most essential office devices. In order to make the most effective use of the space offered by single desks and workbench workstations, storage elements should be arranged on multiple levels. It is ideal when storage elements are placed both on top of and under the desktop, and when they take the form of functional accessories that are hung on the upper panel as well.

L'ergonomie d'un poste de travail dépend également d'une bonne organisation, ce qui inclut, entre autres, d'avoir à portée de main tous ses principaux outils de travail. Afin d'optimiser la place qu'offre un bureau individuel ou un poste de travail partagé, les éléments de rangement doivent être organisés sur plusieurs niveaux. Idéalement, ils sont placés à la fois sur et sous le bureau, et prennent aussi la forme d'accessoires fonctionnels accrochés au panneau supérieur.



Finishes | Finitions :
BI White, 0A Oak (2.D07), DM Nature Oak Matt, NM Diamond Grey, CSE19, CSE03, NM Diamond Grey (RAL 7024)





Success takes shape

LA FORME DU SUCCES



The success of every meeting depends on good communication. When holding brainstorming sessions, strategic discussions or periodic team meetings, we look for solutions that will ensure the effective exchange of thoughts and free conversation between all participants. High tables with a wooden base and rounded corners are ideal solutions that provide meeting places with interesting design and a feeling of lightness.

Le succès de chaque réunion dépend d'une communication efficace. Que ce soit dans le cadre de sessions de brainstorming, de discussions stratégiques ou de meeting d'équipes réguliers, nous avons besoin d'un environnement qui assure l'échange fructueux des idées et la libre discussion entre les participants. Des tables hautes avec une base en bois et des coins arrondis sont la solution idéale. Elles donnent aux lieux de réunion un design intéressant et un sentiment de légèreté.

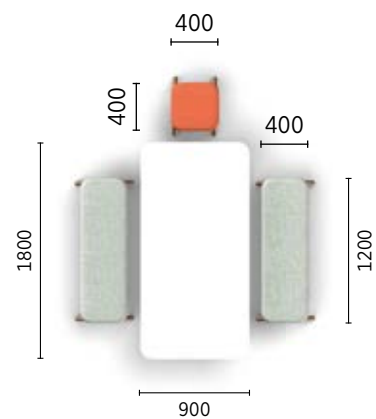





Sophisticated form

FORMES SOPHISTIQUES

Designing a place where employees can consume meals together is becoming an increasingly important task for an office space architect. Contemporary canteens and cafeterias no longer only fulfil their basic purpose; they also become places where employees hold informal meetings, establish relationships and relax.

According to research, eating meals together can integrate employees and prevent professional burnout.³ We can create interesting design of a canteen by combining unique upholstery fabric colours with the wood used in table, bench and bar stool legs.

Concevoir des espaces où les employés peuvent se retrouver pour les repas est une tâche toujours plus importante pour un architecte de bureaux. Aujourd'hui, les cafétérias remplissent plus que leur finalité d'origine. Elles sont des lieux où l'on se rencontre, noue des contacts, tient des réunions informelles et se relaxe.

Des recherches ont montré que le fait de prendre leurs repas ensemble contribue à tisser les liens entre les employés et à prévenir les burnouts.³ Nous pouvons créer un design intéressant en combinant des couleurs de tissu individuelles avec le bois des pieds des tables, des bancs et des tabourets.

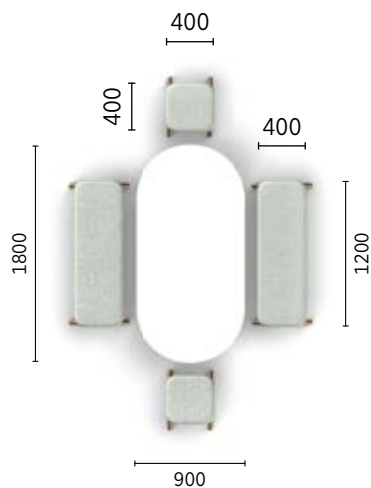







Smart solutions

SOLUTIONS INTELLIGENTES

Hidden needs

Considering the need for the practical arrangement of office equipment and essential devices, we have to look for solutions that reduce the number of these items in our workspaces. Levitate system provides the possibility to choose a fixed desktop or a sliding desktop that can be equipped with a second storage level organiser assembled under the desktop. The aesthetically pleasing and functional felt organiser is an ideal place for storing personal items and office accessories. It also allows for fixing a media port.

Besoins cachés

Si l'on considère la nécessité de l'agencement optimal des équipements de bureaux et des appareils essentiels, nous devons trouver des solutions qui réduisent le nombre de ces objets dans notre espace de travail. Le système Levitate offre la possibilité de choisir entre une surface de bureau fixe ou coulissante, qui peut être équipée d'un deuxième niveau de rangement suspendu sous le plateau. L'organisateur en feutre, esthétique et fonctionnel, est un endroit idéal pour ranger ses affaires personnelles ainsi que les accessoires de bureau. Il accueille également un port média.



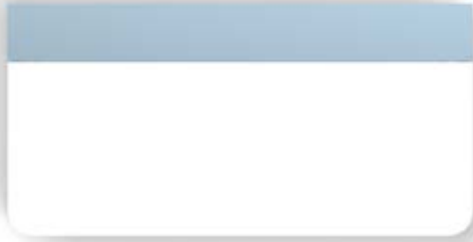



Everything in perfect order

It is crucial to organise workstations optimally in office interiors in which many people work simultaneously. The ideal way to arrange the closest environment is to plan the location of all tools and accessories carefully. Levitate system provides the user with different smart storage elements, including a pedestal suspended below the desktop that is equipped with a functional felt drawer organiser, a secretary box with a sliding door that is placed on the desktop, a felt organiser below the desktop, and an upper panel that allows for hanging metal accessories.

Tout est parfaitement en ordre

Dans les bureaux où de nombreuses personnes travaillent simultanément, la répartition optimale des postes de travail est cruciale. La manière idéale d'aménager les environnements les plus exigus est de planifier minutieusement l'emplacement de chaque objet. Le système Levitate offre aux utilisateurs différents dispositifs de rangement, y compris un caisson suspendu sous le plateau qui accueille un tiroir en feutre, un coffret secrétaire avec une porte coulissante placé sur le plateau, un organisateur en feutre sous ce dernier ainsi qu'un panneau séparateur permettant d'accrocher des accessoires en métal.

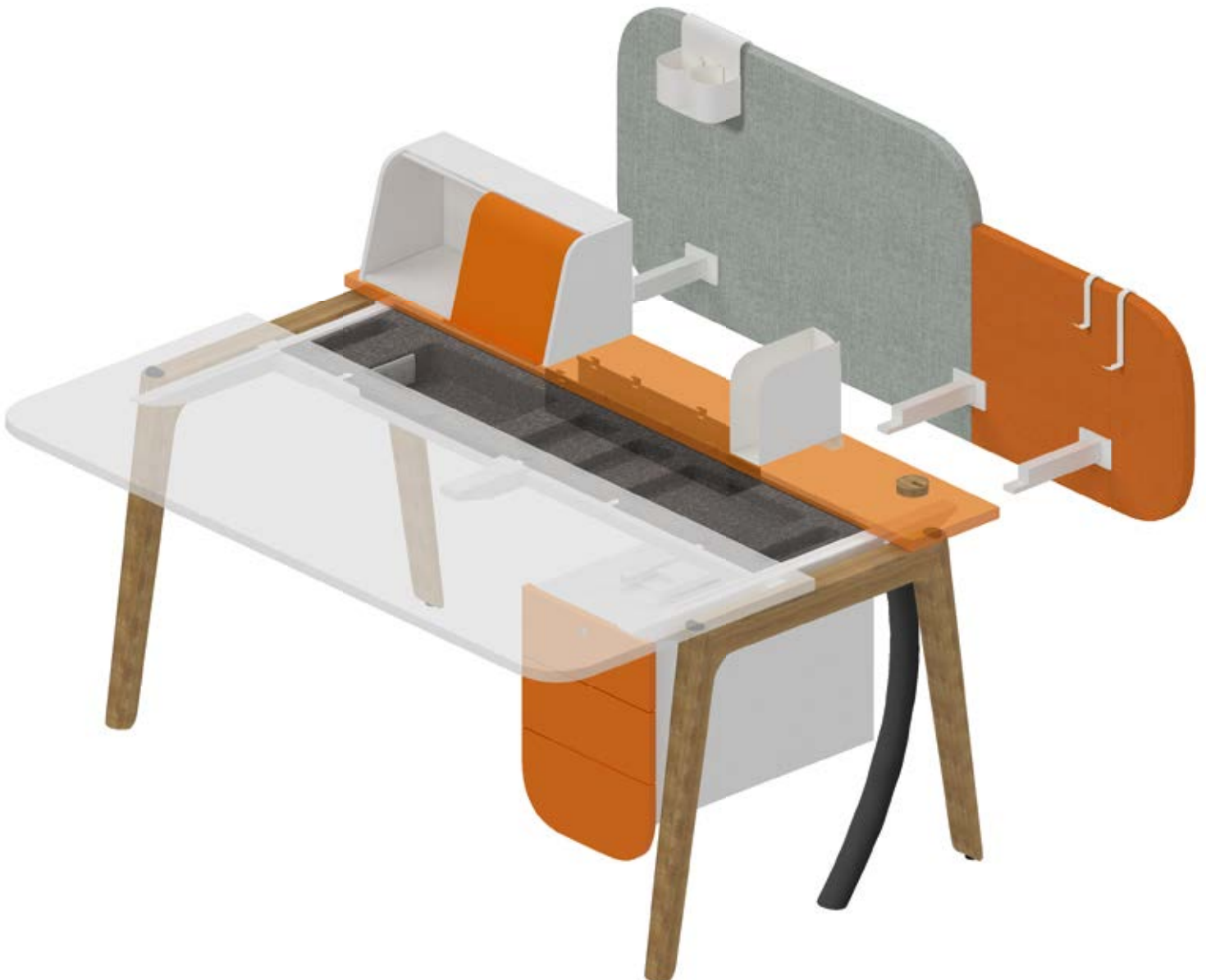

Details

Détails





Product range

Desks, workbenches, high tables

Top

The tops for desks and workbenches are available in two versions:

1. fixed top – rectangular, rounded to a 100 mm radius on the user's side;
2. sliding top that consists of two parts:
 - | fixed part – rectangular top with fixed depth 220 mm,
 - | sliding part – rectangular top rounded to a 100 mm radius on the user's side.

The sliding top ensures direct and easy access to the second storage level organiser. The sliding range of the top is 150 mm. Between the fixed part and sliding part there is an 8 mm functional gap that allows for channelling cables and ensures access to a media port (cable outlets and media ports are ordered separately).

A top for high tables is available in two versions:

1. rectangular top, rounded to a 100 mm radius on four sides,
2. oval top.

The 25 mm thick tops are available in the following options:

- | melamine double-faced chipboard, class E1. The narrow desktop edge is protected with a 2 mm ABS edge band (for the BI and MB finishes a laser edge band is available as standard),
- | plywood covered with linoleum on one side; the underside of the top is covered with counter-pressure laminate. The narrow top edge is protected with wax, which makes the plywood structure visible,
- | chipboard veneered on one side; the underside of the top is covered with counter-pressure laminate. The narrow top edge is finished with natural edge band. The option is available only for the fixed part of the sliding top – this applies to a desk/workbench with a sliding top.

Second storage level organiser

This is an integral element of a desk and a workbench workstation with a sliding top. It is a functional and aesthetically pleasing place for storing personal items and office tools. It consists of a few trays with different dimensions, depending on the desk width. The organiser is made of thermo-formed felt with an optional media port (position of the media port: left or right).

Note: if you choose an organiser with a media port placed on the left, the assembly of a suspended pedestal will only be possible on the right side of a desk and vice versa.

Gamme des produits

Bureaux, postes de travail « Bench », tables hautes

Plateau

Le plan de travail pour bureaux et postes « Bench » est disponible en deux versions :

1. plan fixe, rectangulaire, arrondi côté utilisateur d'un rayon de 100 mm ;
2. plan coulissant, divisé en deux parties :
 - | partie fixe, plan rectangulaire, avec profondeur fixe de 220 mm,
 - | partie coulissante, plan rectangulaire arrondi côté utilisateur d'un rayon de 100 mm.

Le plateau coulissant assure un accès direct au tiroir situé sous le plateau. Il coulisse sur une plage de 150 mm. Entre la partie fixe et coulissante se trouve un espace fonctionnel de 8 mm qui permet de gérer le câblage et assure l'accès aux ports multimédia (les goulottes de câble ainsi que les ports multimédia sont à commander séparément).

Les plans de tables hautes sont disponibles en deux formes :

1. rectangulaire avec les quatre angles arrondis dans un rayon de 100 mm,
2. ovale.

Les plateaux d'une épaisseur de 25 mm sont disponibles en options suivantes :

- | panneaux de particules mélaminé double face de la classe E1 avec chant ABS d'une épaisseur de 2 mm (les finitions BI et MB ont par défaut un chant laser) ;
- | multiplis finition linoléum d'un côté ; le dessous recouvert d'un stratifié anti-tension. Le chant est protégé par de la ciré, rendant visible la structure de multiplis ;
- | panneaux de particules finition ébénisterie d'un côté ; le dessous recouvert d'un stratifié anti-tension. Le chant est plaqué bois. Cette option est disponible uniquement pour la partie fixe du plateau coulissant et ne concerne que les bureaux ou postes « Bench » en version plateau coulissant.

Tiroir organisateur : rangement du second niveau

Il fait partie intégrale des bureaux et des postes de travail « Bench » avec plateau coulissant. C'est un emplacement à la fois esthétique et fonctionnel pour ranger des affaires personnelles et des fournitures de bureau. Il se compose de compartiments de différentes dimensions selon la largeur du bureau. L'organisateur est réalisé en feutre thermoformé et il peut être équipé en option d'un port multimédia, situé à gauche ou à droite.

REMARQUE : si vous choisissez un organisateur avec un port multimédia à gauche, le montage d'un caisson suspendu sera uniquement possible à droite, et vice versa.

Product range

Frame

The powder-coated frame is made of two 30×40 mm steel profiles. It is finished with a linking unit made of a 10 mm thick metal sheet. The unique structure of the desk frame allows for assembling:

- | upper panels using metal handles,
- | a second storage level organiser using plastic clips,
- | a pedestal using a metal handle.

Legs

The A-type legs are made of solid oak wood finished with transparent varnish, which keeps the natural grain of the wood visible. The leg shape is slightly rounded on the outside. In cross-section, legs taper evenly towards the floor.

Height

The fixed height of desks and workbenches is 740 mm, while the fixed height of high tables is 1050 mm. Glides that allow for levelling in the range of +10 mm are available as standard.

Desks | Bureaux

Fixed top | Plateau fixe

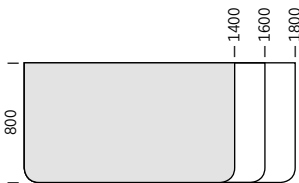
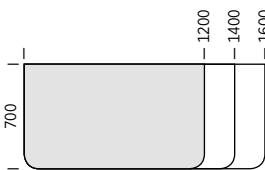
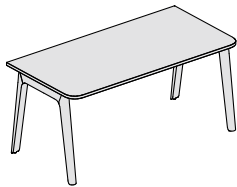

Gamme des produits

Cadre

Le cadre peint époxy est réalisé de deux profilés d'acier de 30×40 mm, avec au bout un connecteur en tôle d'une épaisseur de 10 mm. La structure unique du cadre permet le montage:

- | des écrans de séparation, à l'aide des poignées métalliques,
- | du tiroir organisateur du second niveau, à l'aide des connecteurs en plastique,
- | du caisson, à l'aide d'une poignée métallique.

Piètement

Piètement de type « A », réalisé en bois de chêne massif, finition en vernis transparent laissant visibles les veinures naturelles de bois. Le contour du pied est légèrement oblong du côté extérieur. Le diamètre des pieds se rétrécit progressivement vers le bas.

Hauteur

La hauteur fixe des bureaux et des postes de travail « Bench » est de 740 mm, celle des tables hautes est de 1050 mm. En version standard, ils sont équipés des patins ajustables (amplitude: + 10 mm).

Sliding top | Plateau coulissant

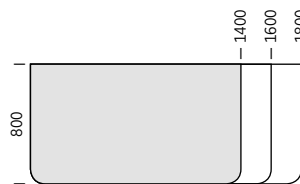
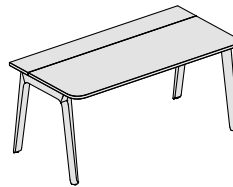

Product range

Gamme des produits

Workbenches | Postes de travail « Bench »

Fixed top
| Plateau fixe

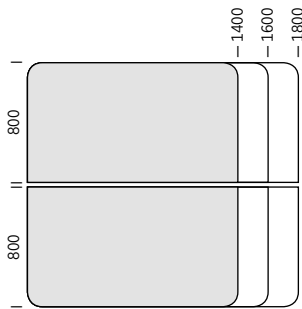
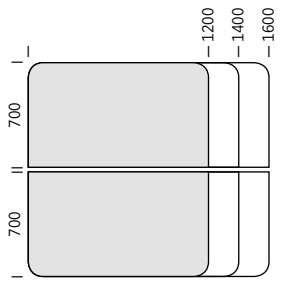
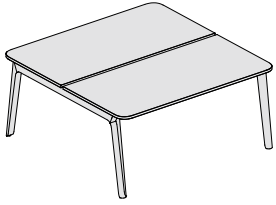

Sliding top
| Plateau coulissant

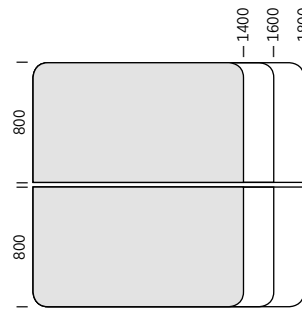
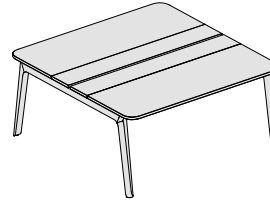

Workbenches | Postes de travail « Bench »

Additional module: fixed top
| Module additionnel : plateau fixe

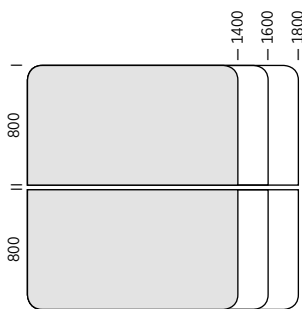
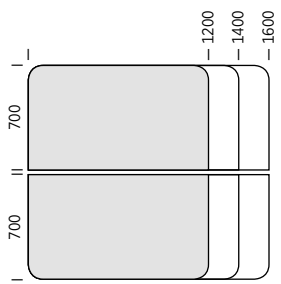
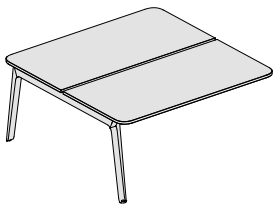

Additional module: sliding top
| Module additionnel : plateau coulissant

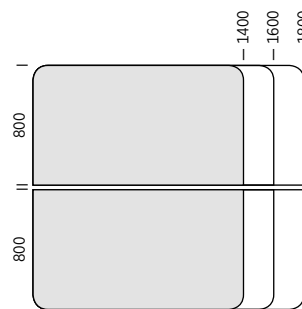
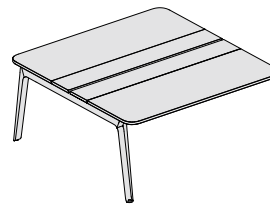

Product range

Gamme des produits

High tables | Tables hautes

Oval top
| Ovale

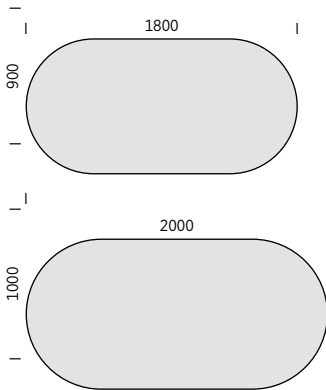
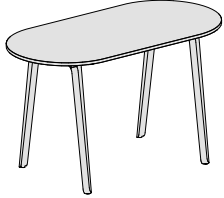

Top rounded on both sides
| Plateau rectangulaire angles arrondis

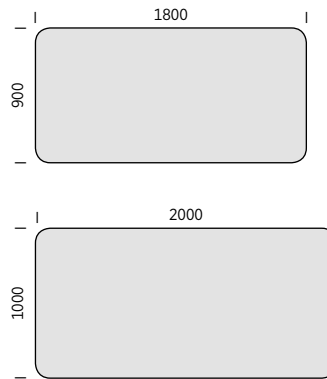
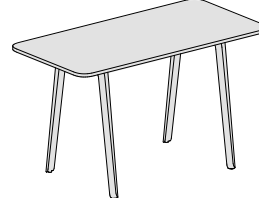

Seats

Seats are available in the following versions: one-person 400 × 400 mm and two-person 1200 × 400 mm, low and high. The height of high benches and bar stools is 736 mm, and the height of low benches and stools is 456 mm. Glides that allow for levelling in the range of +10 mm are available as standard. The high bench and bar stool can optionally be equipped with a metal bag hanger, which is a structural element of the seat. The hanger cannot be ordered separately.

Sièges

Les sièges sont disponibles en plusieurs versions : une place 400×400 mm et deux places 1200×400 mm, hauts ou bas. La hauteur de banquettes hautes et de tabourets de bar : 736 mm ; la hauteur de banquettes basses et de petits tabourets : 456 mm. En version standard, les sièges sont équipés de patins ajustables (+10 mm). En option, la banquette haute et le tabouret de bar peuvent être équipés d'un crochet métallique pour sac à main, faisant partie de la structure d'assise. Il n'est pas possible de commander le crochet séparément.



Stool
| Tabouret
400×400 mm

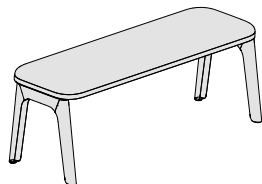

Low bench
| Banquette basse
1200×400 mm



Hocker
| Tabouret de bar
400×400 mm

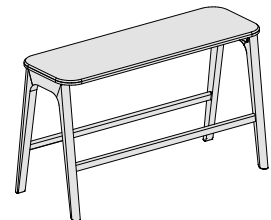

High bench
| Banquette haute
1200×400 mm

Product range

Secretary box

The secretary box is a mobile element, so its location can be changed easily. The secretary box comes in two structural versions: it can be made of 12 mm thick melamine double-faced chipboard or 12 mm thick veneered chipboard. The powder-coated front of the secretary box is made of a 1 mm thick metal sheet. The front can pivot and slide at the same time.

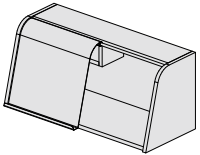

Secretary box
| Secrétaire

240×530 mm

Gamme des produits

Secrétaire

Le boîtier secrétaire est un élément mobile, il peut donc changer facilement de place. La structure du secrétaire existe en deux versions : panneaux de particules mélaminé double face d'une épaisseur de 12 mm, ou panneaux de particules finition ébénisterie de la même épaisseur. La façade du secrétaire en finition époxy est réalisée en tôle d'une épaisseur de 1 mm. La façade peut pivoter et glisser en même temps.

Suspended pedestal

The suspended pedestal is available in two versions: with two or three drawers. The pedestal structure and front are made of 18 mm thick melamine double-faced chipboard. The drawers are equipped with a soft-closing system. The upper drawer of the pedestal is fitted with a square lock that has two keys. The pedestal chipboard drawers are always available in white. The pull-out of all drawers is 80%. The pedestal is fixed to the desk frame using a metal handle. Thanks to its universal structure, the pedestal can be assembled either on the right or left side of a desk. The suspended pedestal can be equipped with an organiser made of thermo-formed felt as an option. Note: if you choose a desk/workbench workstation with a sliding desktop and a left second storage level organiser, the assembly of the suspended pedestal will be possible only on the right side and vice versa.

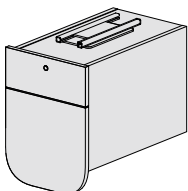

2 Drawers
| 2 Tiroirs

490×360×590 mm

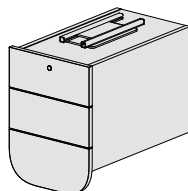

3 Drawers
| 3 Tiroirs

490×360×590 mm

Caisson suspendu

Le caisson suspendu est disponible en deux versions : avec deux ou trois tiroirs. La structure et la façade du caisson sont réalisés en panneaux de particules mélaminé double face d'une épaisseur de 18 mm. Les tiroirs sont équipés d'un système de fermeture silencieuse. Le tiroir supérieur du caisson est doté d'une serrure carrée avec deux clefs. Les tiroirs en panneaux de particules sont toujours disponibles en blanc. Ils sont extractibles à 80%. Le caisson est fixé au cadre du bureau à l'aide des poignées en métal. Grâce à sa structure universelle, il peut être monté du côté droit ou gauche du bureau. Le caisson suspendu peut être optionnellement équipé d'un plumier en feutre thermoformé.

Remarque : si vous choisissez un bureau/poste de travail « Bench » avec un plateau coulissant et un rangement du second niveau à gauche, le montage d'un caisson suspendu sera uniquement possible à droite, et vice versa.

Product range

Gamme des produits

Panels

The upper fully upholstered panels are fixed to the desk frame using metal handles. The panel structure consists of a wooden frame filled with a fiberboard core, which makes the panels pinnable.

Panels are available in two versions:

1. for desks; the panel consists of two elements – 1190 mm height (the higher panel) and 1040 mm height (the lower panel).
2. for desks and workbenches; the panel height is 1160 mm. The panel height is measured from the floor and given in their upper position.

Workbenches are always suitable for integration with a panel (panels are ordered separately).

Panneaux

Les écrans de séparation entièrement tapissés sont fixés au cadre du bureau à l'aide des poignées en métal. Grâce à leur structure en bois, entourant un noyau en panneau fibreux, il est possible d'y épingler des objets. Les panneaux existent en deux versions :

1. pour bureaux ; le panneau se compose de deux éléments : d'une hauteur de 1190 mm (l'écran de séparation plus haut) et de 1040 mm (l'écran de séparation plus bas) ;
2. pour bureaux et postes « Bench » ; l'écran de séparation a une hauteur de 1160 mm.

La hauteur du panneau se mesure à partir du sol et en position la plus élevée.

Les postes « Bench » sont toujours adaptés pour être équipés des panneaux de séparation (les panneaux sont à commander séparément).

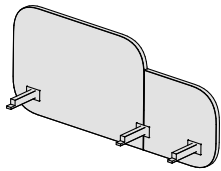

Upper upholstered panel for desk
| Ecran de séparation tapissé pour bureau

1200, 1400, 1600, 1800×1190/1040 mm

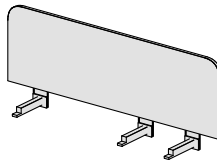

Upper upholstered panel for workbench
| Ecran de séparation tapissé pour poste bench

1200, 1400, 1600, 1800×1160 mm

Accessories

Accessories (organiser box, headphones hanger, document and catalogue shelf) are made of a 1 mm thick powder-coated metal sheet. Their structure ensures tool-free assembly. The accessories are hung on a panel or pushed onto a top.

Accessoires

Les accessoires (bac de rangement, crochet pour casque, étagère pour documents et catalogues) sont réalisés en plaque métallique peinte époxy d'une épaisseur de 1 mm. Leur structure permet un montage sans outil. Les accessoires se suspendent sur des écrans de séparation ou se glissent sur le plan de travail.

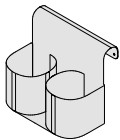

Organiser box (panel)
| Bacs de rangement (panneau)

82×166×149 mm

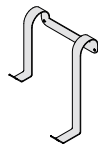

Headphones hanger (panel)
| Crochet pour casque (panneau)

110×150 mm

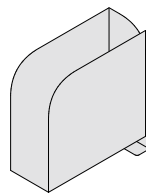

Document shelf
| Bac à classeurs (plateau)

211×82×198 mm

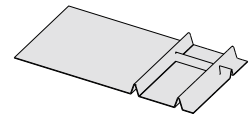

Pedestal organiser
| Plumier pour caisson

470×250×40 mm

Product range

Gamme des produits

Wire trunking

Horizontal wire trunking

Horizontal wire trunking is made of an upholstery fabric and fixed to the top using plastic connectors. The wire trunking is available in a few different widths; it can be assembled to desks and workbench workstations. The height of horizontal wire trunking is 120 mm.

Vertical wire trunking

Vertical wire trunking is made of an upholstery fabric and fixed to the top using a plastic handle. There is a zip along the whole length of the wire trunking, which allows for easy cable management. The 850 mm long wire trunking is designed for desks and workbenches. The 1200 mm long wire trunking is designed for a high table.

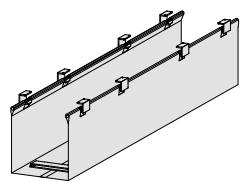

Horizontal upholstered wire trunking
| Goulotte horizontale en tissu

290, 490, 670 mm

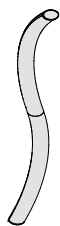

Vertical upholstered wire trunking
| Goulotte verticale en tissu

850, 1200 mm

Goulottes pour câbles

Goulotte horizontale pour câbles

La goulotte horizontale pour câbles est réalisée dans du tissu et attachée au plateau à l'aide des fixations en plastique. Elle est disponible en plusieurs largeurs; elle peut être montée aux bureaux et postes de travail « Bench ». La hauteur de la goulotte horizontale pour câbles est de 120 mm.

Goulotte verticale pour câbles

La goulotte verticale pour câbles est réalisée dans du tissu et attachée au plateau à l'aide d'une poignée en plastique. Elle est équipée d'une fermeture éclair sur toute la longueur, ce qui contribue à une gestion rapide de câblage. La goulotte de 850 mm de longueur est prévue pour des bureaux et des postes « Bench ». La goulotte de 1200 mm de longueur est prévue pour des tables hautes.

Bibliography | Bibliographie:

1. Velarde, M. D., Fry, G. and Tveit, M. (2007). *Health effects of viewing landscapes - Landscape types in environmental psychology*. "Urban Forestry & Urban Greening".
2. Won Sop, S. (2007). *The influence of forest view through a window on job satisfaction and job stress*. "Scandinavian Journal of Forest Research", 22 (3).
3. Taormina, R. J., & Law, C. M. (2000). *Approaches to preventing burnout: the effects of personal stress management and organizational socialization*. "Journal of Nursing Management", 8 (2), p. 89-99.

© Copyright Nowy Styl Group

Nowy Styl Group reserves the right to change the constructional features and upholsteries of products.

| Nowy Styl Group se réserve le droit de modifier les caractéristiques de fabrication et les finitions de ses produits.

Note! Colour patterns illustrated here may differ from the originals.

| Attention ! Les coloris réels peuvent légèrement différer des coloris ici-présents.

Nowy Styl Group's publications. All rights reserved. Brands and trademarks used herein are the property of Nowy Styl Group.

| Les publications Nowy Styl Group. Tous les droits réservés. Les marques et logos utilisés ici sont la propriété de Nowy Styl Group.



#Levitate

We KNOW HOW to
#MakeYourSpace

www.NowyStylGroup.com

