

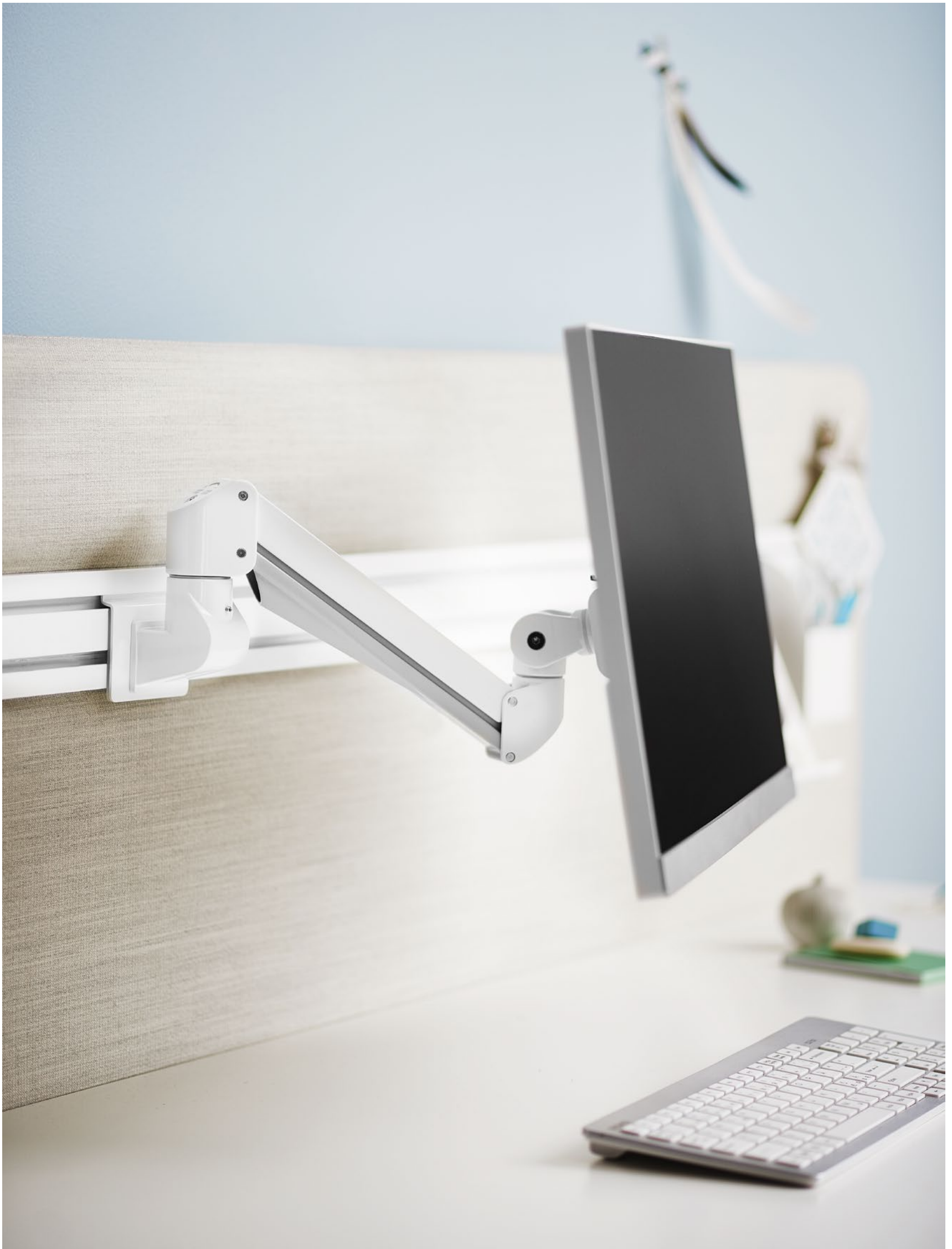

Over het algemeen, brengen we net zoveel tijd door op kantoor als thuis.
En thuis besteden we veel tijd aan het welbevinden van lichaam en geest.
Wij van Kondator streven ernaar, het mogelijk te maken ook van uw kantoor
een plek te maken, die inspireert en waar u het beste uit uw zelf haalt.

Welkom!







INHOUD

TOOLBAR CONCEPTUM	7
COMPUTER HOUDERS	13
DOE MEER MET MINDER	18
MONITOR-ARMEN	21
LED-VERLICHTING	25
POWERDOT	29
POWER & DATA	35
CONFERENTIE	39
POWERDOT CONFERENTIE	41
POWER EN DATA OP KANTOOR	44
EEN ALLEDAAGS BEELD..	48
KABELMANAGEMENT	50
ERGONOMIE	56
OPBERGEN BINNEN HANDBEREIK	63

DO
MORE
OF
WHAT
MAKES
YOU
HAPPY



CONCEPTUM

Conceptum is een compleet toolbar concept voor boven het tafelblad. De basis is een stabiel railsysteem voor tafel- of wandmontage, die aangevuld kan worden met een variëteit aan accessoires. Een flexibel concept, dat zorgt voor individuele aanpassing van iedere werkplek.

TOOLBAR TAFELSCHEM-PROFIEL

Toolbar voor opbouwmontage of geïntegreerde montage in tafelschermen. Gemakkelijk te installeren en met verdekte schroefgaten.

- 436-MX115W CONCEPTUM M-PROFIEL, WIT, 1150 MM
- 436-MX135W CONCEPTUM M-PROFIEL, WIT, 1350 MM
- 436-MX155W CONCEPTUM M-PROFIEL, WIT, 1550 MM
- 436-MX175W CONCEPTUM M-PROFIEL, WIT, 1750 MM
- 436-MX195W CONCEPTUM M-PROFIEL, WIT, 1950 MM
- 436-MENEW CONCEPTUM M-PROFIEL, SLUITSTUK, 2 ST. WIT

- 436-MX115 CONCEPTUM M-PROFIEL, GEANODISEERD, 1150 MM
- 436-MX135 CONCEPTUM M-PROFIEL, GEANODISEERD, 1350 MM
- 436-MX155 CONCEPTUM M-PROFIEL, GEANODISEERD, 1550 MM
- 436-MX175 CONCEPTUM M-PROFIEL, GEANODISEERD, 1750 MM
- 436-MX195 CONCEPTUM M-PROFIEL, GEANODISEERD, 1950 MM
- 436-MENE CONCEPTUM M-PROFIEL, SLUITSTUK, 2 ST. ZILVER

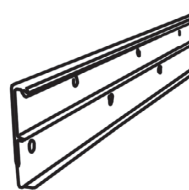

Montagestrip

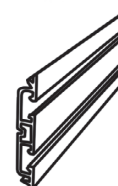

Frontpanel om
"in te klikken"

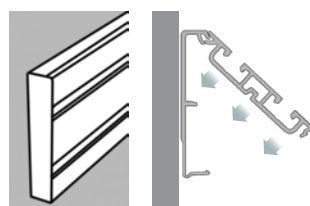

Opbouwmontage

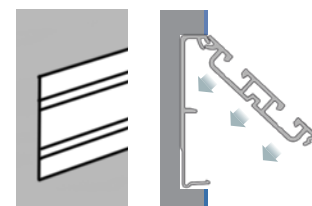

Inbouwmontage



CONCEPTUM

TOOLBAR **STAND-ALONE PROFIEL**

Een vrijstaande paalconstructie, dat naar believen uitgebouwd kan worden.

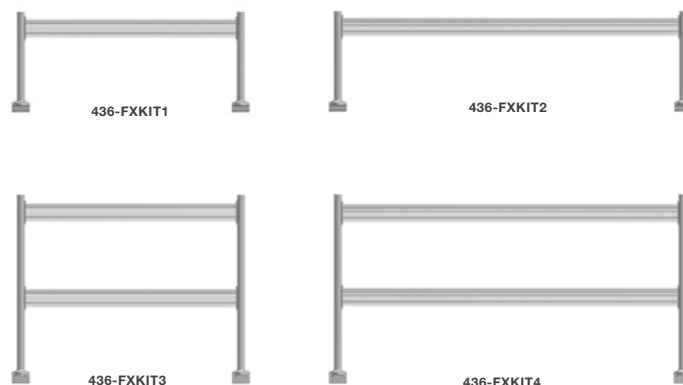

Kant en klare “all inclusive” sets

- 436-FXKIT1** TOOLBAR, ENKELE RAIL INCL. STAANDERS EN KLEMMEN, **1000 MM**
- 436-FXKIT2** TOOLBAR, ENKELE RAIL INCL. STAANDERS EN KLEMMEN, **1600 MM**
- 436-FXKIT3** TOOLBAR, DUBBELE RAIL INCL. STAANDERS EN KLEMMEN, **1000 MM**
- 436-FXKIT4** TOOLBAR, DUBBELE RAIL INCL. STAANDERS EN KLEMMEN, **1600 MM**

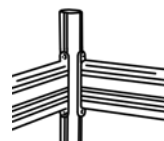

Omgezette klem voor
90° tot 180° uitbreidingen

Op maat gemaakt



436-FX100
Toolbar rail, 1000 mm



436-FX160
Toolbar rail, 1600 mm

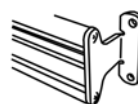

438-PATWM
Wandmontagebeugels, 2 st.

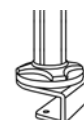

436-FP42
Conceptum 420 mm staanderset
inclusief slanke tafelklemmen.
Max 25 mm.



436-FP85
Conceptum 850 mm staanderset
inclusief slanke tafelklemmen.
Max 85 mm.



438-502A
Verchroomde
montageplaat



Gemakkelijk opbergen met een plezierig, neutraal design, geschikt voor de meeste omgevingen.
Vervaardigd uit metaal, in poedercoat zilver of wit.



436-C101W PLANK C5, WIT
436-C101A PLANK C5, ZILVER
AFMETING 222 x 166 MM



436-C104W PLANK C4, WIT
436-C104A PLANK C4, ZILVER
AFMETING 327 x 221 MM

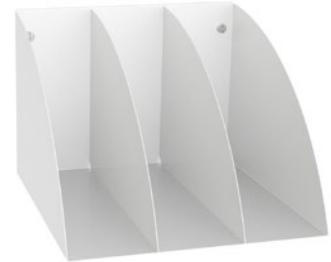

436-C103W BOEKENSTEUN, WIT
436-C103A BOEKENSTEUN, ZILVER
AFMETING 270 x 255 x 200 MM



436-C124W POSTBAK, WIT
436-C124A POSTBAK, ZILVER
INCL. 3 ST C4 PLANKJES
AFMETING 327 x 221



436-C105W LAPTOP-PLANK, WIT
436-C105A LAPTOP-PLANK, ZILVER
AFMETING 390 x 320 MM
436-C107W LAPTOP-PLANK, WIT
436-C107A LAPTOP-PLANK, ZILVER
AFMETING 400 x 400 MM



438-C130W LAPTOP HOUDER, WIT
438-C130A LAPTOP HOUDER, ZILVER
PASSEND VOOR COMPUTER MAX 30 MM
AFMETING 280 x 138 MM



436-C106W PEN- EN MATERIAALHOUDER, WIT
436-C106A PEN- EN MATERIAALHOUDER, ZILVER
AFMETING 116 x 80 MM



436-C110 WHITEBOARD, WIT/ALU.
INCL. PENNEN-PLANKJE.
AFMETING 165 x 225 MM



438-C140W HOUDER VOOR REPLICATOR MODULE, WIT
438-C140A HOUDER VOOR REPLICATOR MODULE, ZILVER
AFMETING 150 x 136 MM



436-C170W HEADSET-HOUDER, WIT
436-C170A HEADSET-HOUDER, ZILVER
AFMETING 52 x 53 MM



436-C160W GSM-HOUDER, WIT
436-C160A GSM-HOUDER, ZILVER
AFMETING 100 x 166 MM



436-CQ6W GSM-HOUDER, WIT
DRAADLOZE QI-LADER
436-CQ6A GSM-HOUDER, ZILVER
DRAADLOZE QI-LADER
AFMETING 100 x 166 MM

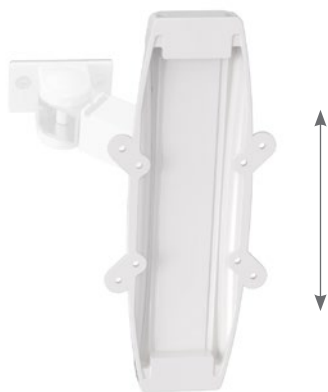

438-60T6W □ MONITOR-GELEIDER, WIT

438-60T6 ■ MONITOR-GELEIDER, ZILVER
VOOR DE MONITOR 3-5 KG

438-60T8W □ MONITOR-GELEIDER, WIT

438-60T8 ■ MONITOR-GELEIDER, ZILVER
VOOR DE MONITOR 5-7 KG

ACCESSOIRE VOOR VERTICALE VERTELLING



438-LC55W □ MONITORARM, GASVEER,
3 DRAAIPUNTEN, WIT

438-LC55 ■ MONITORARM, GASVEER,
3 DRAAIPUNTEN, ZILVER
LENGTE 300 MM. BELASTEN 3-8 KG.



438-LC56W □ MONITORARM, GASVEER,
3 DRAAIPUNTEN, WIT

438-LC56 ■ MONITORARM, GASVEER,
3 DRAAIPUNTEN, ZILVER
LENGTE 300 MM. BELASTEN 8-15 KG.



438-L16P MONITORARM, 1 DRAAIPUNT, ZILVER
LENGTE 96 MM



438-L17P MONITORARM, 2 DRAAIPUNTEN, ZILVER
LENGTE 137 MM



438-L18PW □ MONITORARM, 3 DRAAIPUNTEN, WIT

438-L18P ■ MONITORARM, 3 DRAAIPUNTEN, ZILVER
LENGTE 249 MM



438-LC17W □ MONITORARM, 2 DRAAIPUNTEN, WIT

438-LC17 ■ MONITORARM, 2 DRAAIPUNTEN, ZILVER
LENGTE 143 MM



438-LC18W □ MONITORARM, 3DRAAIPUNTEN, WIT

438-LC18 ■ MONITORARM, 3 DRAAIPUNTEN, ZILVER
LENGTE 323 MM



810-T45H □ LED-LAMP INCL. MONTAGEKLEM, WIT

810-T45HG ■ LED-LAMP INCL. MONTAGEKLEM, GRIJS
SPECIFICATIES T45H/G, ZIE HOOFDSTUK VERLICHTING.



COMPUTERHOUDERS

Omdat de bureautafels alsmaar kleiner worden. Waarom zou de computer de helft van uw werkruimte in beslag nemen?

Creëer plaats met onze intelligente computerhouders.

COMPUTERHOUDER **LIFTLAP**

Een geniaal, gepatenteerd en flexibel ontwerp, dat je laptop horizontaal of verticaal opbergt onder de tafel. Draaibaar 360° en kan 90° gekanteld worden voor optimale ruimtebesparing. Liftlap kan zelfs optioneel voorzien worden van een LiftSystem-rail (click-in) voor geleiding. Liftlap is ook geschikt voor middelgrote computers, hetgeen resulteert in twee functies in één in dezelfde houder. Zo voorkomt u onnodige kosten, mocht u in de toekomst ooit switchen naar een ander type computer. Aan te vullen met de gepatenteerde LiftSystem gesp-band (art.nr. 427-CS06) voor stevige montage.

431-LU20W LIFTLAP, WIT
431-LU20 LIFTLAP, ZILVER
431-LU20B LIFTLAP, ZWART

431-LU30 LIFTUP XXL, ZILVER

AFMETING PLATFORM 566 X 380 MM

AFMETING PLATFORM 370 X 320 MM,
HOOGTE INGEKLAPT 570 MM,
DRAAIT 360°

ACCESSORIES: ZIE VOLGENDE PAGINA



Als je op kantoor komt...

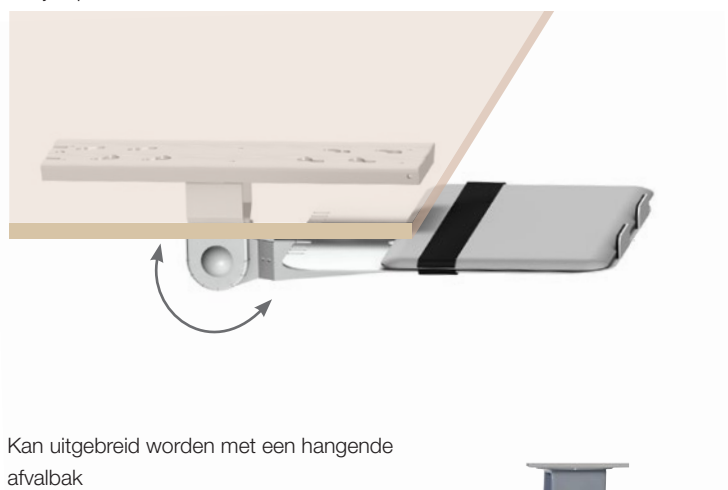

Kan uitgebreid worden met een hangende afvalbak



Altijd een verticaal hangende prullenbak met de Liftsystem-oplossing.

Inklappen en onder het tafelblad trekken

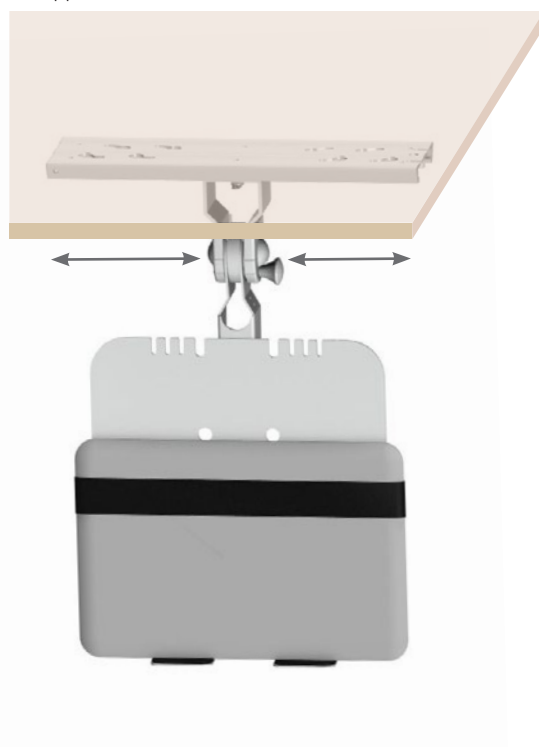

LIFTSYSTEM CONCEPT



LiftSystem is een compleet concept, dat een humanere werkomgeving creëert, zonder compromissen te scheppen ten aanzien van functionaliteit en prestaties. Stel exact de gewenste configuratie samen – waarbij alles gebaseerd is op hetzelfde railsysteem. U schuift heel eenvoudig een andere unit in de rail, mocht u in de toekomst willen veranderen.

MODULES - KIES DE GEWENSTE MODULES VOOR DE BESTE OPLOSSING

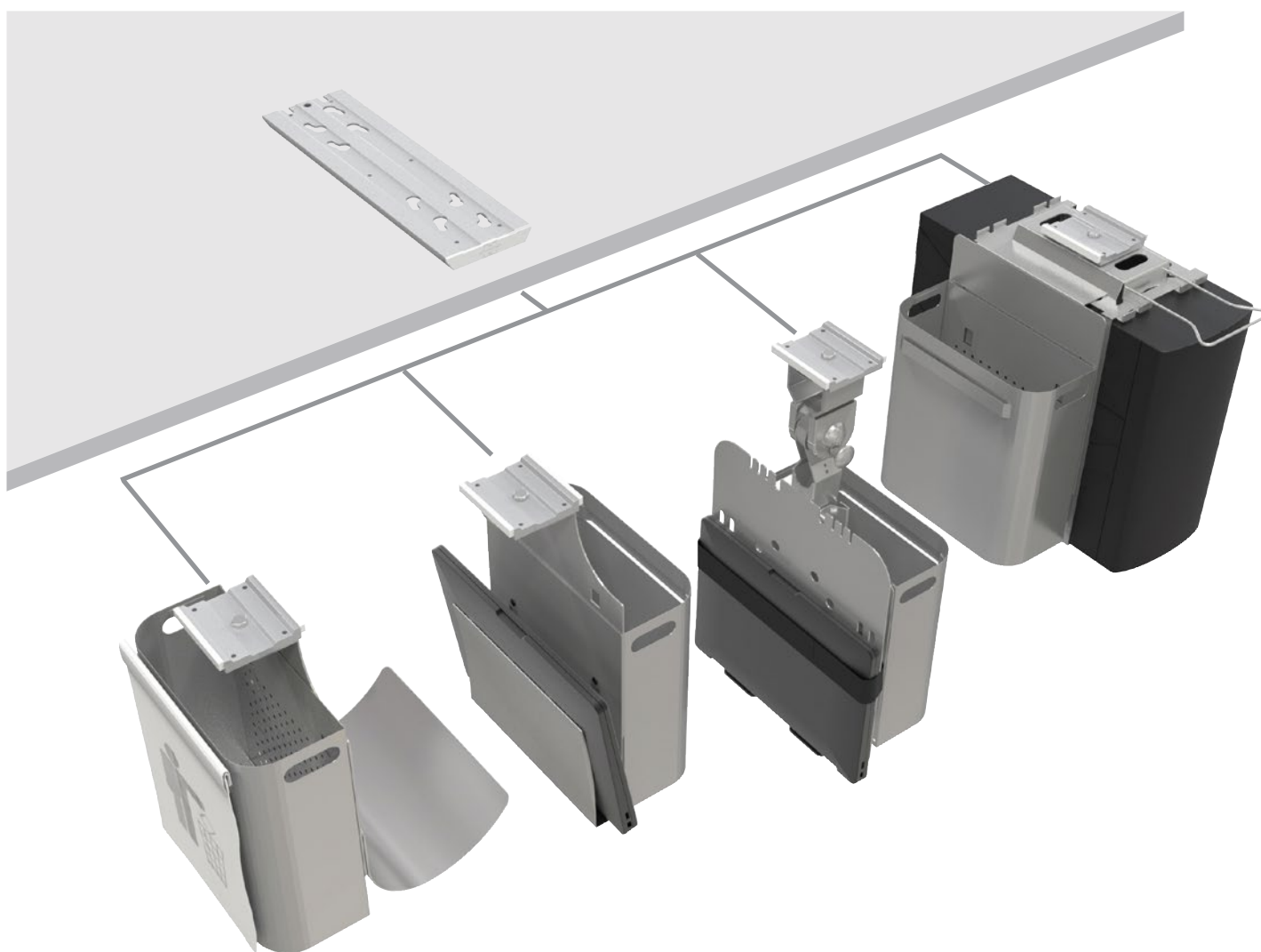

PAPIER- & RECYCLINGSYSTEEM **LIFTSOPI**

ACCESSOIRES:
OPHANGBARE AFVALZAK
EXTRA AFVALBAK
EXTRA AFLEGPLANK

COMPUTERHOUDER **LIFTHOLDER**

ACCESSOIRES:
OPHANGBARE AFVALZAK
EXTRA AFVALBAK

COMPUTERHOUDER **LIFTLAP**

ACCESSOIRES:
MULTI-HOUDER
OPHANGBARE AFVALZAK
EXTRA AFVALBAK

COMPUTERHOUDER **LIFTFLEX**

ACCESSOIRES:
MULTIMODULE
OPHANGBARE AFVALZAK
EXTRA AFVALBAK
EXTRA AFLEGPLANK

EEN RAIL... VELE MOGELIJKHEDEN



427-CS08 ■ TAFEL-AFSTANDHOUDER, 65 MM (PER PAAR), ZILVER

- 430-WA13 ■ RAIL INCL. PEN-SLUITING, 300 MM, ZILVER
 430-WA11 ■ RAIL INCL. PEN-SLUITING, 400 MM, ZILVER
 430-WA16 ■ RAIL INCL. PEN-SLUITING, 600 MM, ZILVER
ALLE PRODUCTEN KUNNEN OOK ZONDER RAIL BEVESTIGD WORDEN

LIFTLAP

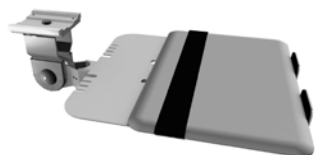

- 431-LU20W □ LIFTLAP, WIT
 431-LU20 ■ LIFTLAP, ZILVER
 431-LU20B ■ LIFTLAP, ZWART
 ELASTISCHE BAND MEEGELEVERD
 HOOGTE: 550 MM BREEDTE: 320 MM

ACCESSOIRES



- 430-WA32W □ SOPI VOOR LIFTLAP, WIT
 430-WA32 ■ SOPI VOOR LIFTLAP, ZILVER
 430-WA32B ■ SOPI VOOR LIFTLAP, ZWART
 HOOGTE: 275 MM BREEDTE: 255 MM



- 427-CS06 ■ SPANBANDEN VOOR DESKTOP-COMPUTER
 ■ LENGTE SPANBAND 1500 MM

LIFTFLEX



- 427-CS27E ■ LIFTFLEX
 427-CS27 ■ LIFTFLEX MET RAIL 400 MM, ZILVER

ACCESSOIRES



- 430-WA37W □ SOPI VOOR LIFTFLEX, WIT
 430-WA37 ■ SOPI VOOR LIFTFLEX, ZILVER
 430-WA37B ■ SOPI VOOR LIFTFLEX, ZWART
 HOOGTE: 310 MM BREEDTE: 255 MM



- 430-WA12 ■ AFLEGPLANKJE, ZILVER

LIFTSOPI



- 430-WA30W □ LIFTSOPI, WIT
 430-WA30 ■ LIFTSOPI, ZILVER
 430-WA30B ■ LIFTSOPI, ZWART
 HOOGTE: 321 MM BREEDTE: 255 MM

ACCESSOIRES



- 430-WA31W □ AFVALBAK, WIT
 430-WA31 ■ AFVALBAK, ZILVER
 430-WA31B ■ AFVALBAK, ZWART
 HOOGTE: 275 MM BREEDTE: 255 MM



- 430-SOPI I SOPI AFVALZAK SET 25 X 100 ST.
 PAST OP AL ONZE AFVALBAKKEN

LIFTHOLDER

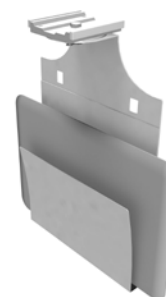

- 430-WA34W □ LIFTHOLDER, WIT
 430-WA34 ■ LIFTHOLDER, ZILVER
 430-WA34B ■ LIFTHOLDER, ZWART
 HOOGTE: 310 MM BREEDTE: 255 MM

ACCESSOIRES



- 430-WA33W □ LIFTHOLDER PLANK, WIT
 430-WA33 ■ LIFTHOLDER PLANK, ZILVER
 430-WA33B ■ LIFTHOLDER PLANK, ZWART
 HOOGTE: 260 MM BREEDTE: 255 MM



- 430-WA31W □ AFVALBAK, WIT
 430-WA31 ■ AFVALBAK, ZILVER
 430-WA31B ■ AFVALBAK, ZWART
 HOOGTE: 275 MM BREEDTE: 255 MM



LAPTOP STANDAARD **TURN-O-FLEX**

Een praktisch laptopstatief, die het scherm van de laptop op een comfortabele werkhoogte brengt. In zes alternatieve posities in de gewenste hoek en hoogte verstelbaar; heeft bovendien een uniek draaiplateau (360°) onder de steun.

426-5710 TURN-O-FLEX, ZILVER

AFMETING: BREEDTE 305 MM, LENGTE 240 MM.



LAPTOP BOX **SAFETY**

Een afsluitbare laptop-box met een geïntegreerde polssteun en kabeldoorvoer aan de achterzijde. Een robuuste, ruimtebesparende box, die voor een uitstekende diefstalpreventie zorgt.

435-ND01 SAFETY LAPTOP BOX, ZILVER

- BINNEN-AFMETING: BREEDTE 370, DIEPTE 350 MM, HOOGTE 45 MM

- INCLUSIEF CYLINDERSLOT



LAPTOP BOX **SAFETY**

Een uniek, gepatenteerde, afsluitbare laptop box, voor montage onder het tafelblad. Past bij vrijwel alle gangbare docking stations in de markt. Het afsluitbare zijgedeelte kan geopend worden tot een horizontale positie voor eenvoudige plaatsing van de laptop.

428-LU50 SAFETY VERTICALE BOX, GRIJS, INCLUSIEF CYLINDERSLOT

428-B400 RFID-SLOT, NEEM CONTACT MET ONS OP VOOR MEER INFO



LAPTOP STATION **SFINX**

Sfinx Monitor steun heeft een geïntegreerd platform met ruimte voor een docking station voor laptops, gebruik makend van de ruimte van een normaal beeldscherm. Snel en gemakkelijk de laptop plaatsen in de docking station van het inklapbare platform.

438-5050W SFINX MONITOR- & LAPTOPSTATION, WIT

438-5050 SFINX MONITOR- & LAPTOPSTATION, ZILVER

INCLUSIEF GELEIDING VOOR VERTICALE VERSTELLING VAN DE MONITOR





COMPUTERHOUDER LIFTFIX

Voor vaste montage van horizontale of verticale computers onder het tafelblad. Een gepatenteerd design met een unieke spanbandbevestiging, die zowel elegant als extreem vast is.

- 427-CS17 ■ LIFTFIX, ZILVER
427-CS18 ■ LIFTFIX, ZWART

HOUDT COMPUTER OP 60 MM VAN TAFEL
MAXIMALE COMPUTEROMTREK: 1500 MM



COMPUTERHOUDER LIFTFLEX

Zorgt voor een gemakkelijke toegankelijkheid van zowel horizontaal als verticaal geplaatste computers. Voor uitgebreidere bereikbaarheid, kan optioneel de Liftsystem geleiderail gekozen worden. In een handomdraai verwijdert u de computer en staat deze op de vloer. Gepatenteerde spanbandbevestiging voor extreem stevige en veilige montage. Geschikt voor computers met maximaal 1500 mm omtrek.

- 427-CS27E ■ LIFTFLEX, ZILVER.
427-CS27 ■ LIFTFLEX, ZILVER.
INCLUSIEF 400 MM RAIL

ACCESSOIRES, ZIE VORIGE PAGINA



COMPUTERHOUDER QUICKCLICK

Elegant ontwerp voor verticale montage van kleine, middelgrote en dunne computers. Quickclick is gemakkelijk instelbaar door middel van de quick-lock rasterbediening, die borg staat voor absoluut veilige vergrendeling.

- 427-1203W □ QUICKCLICK, WIT
427-1203 ■ QUICKCLICK, ZILVER
427-1203B ■ QUICKCLICK, ZWART

AFM. BREEDTE MIN/MAX 40-125 / (+60) 185 MM,
HOOGTE MIN/MAX 225-435 MM



CADDY COMPUTERKARRETJE

Een goede computer trolley moet een laag zwaartepunt hebben en voorzien zijn van wielen. Dit voorkomt zwaar tillen tijdens schoonmaakwerk.

- 427-CS02G ■ CADDY COMPUTERKARRETJE.

GELEVERD MET BLOKKEERBARE WIELEN EN ANTISLIP
MATERIAAL. INSTELBARE BREEDTE 80-252 MM.



Doe meer...



... WAT EEN GELDVERSPLLING!

Uiteraard plaatsen de meeste mensen, de dingen die ze gebruiken, op hun bureau.

Na verloop van tijd neemt dit veel ruimte in beslag en wordt het al snel rommelig.

Bij Kondator bieden wij een verscheidenheid aan oplossingen, die zelfs de kleinste bureau-tafel georganiseerd houdt, zonder afbreuk te doen aan de functionaliteit.

Met minder bureauruimte creëer je virtueel meer "kantoor"-ruimte.

...met minder



Zoals hierboven toegelicht, kunnen we de afmeting van een bureau met 40 cm reduceren, zonder functionaliteitsverlies.

Dit realiseren we dankzij onze toolbar Conceptum, die ons in staat stelt, ons beeldscherm, telefoon en andere kleine

benodigdheden van het tafelblad te heffen. Ook gebruiken we het concept LiftSystem, teneinde de computer en haar kabels en de prullenbak onder het tafelblad te monteren, zodat er effectief ruimte vrijkomt zowel op het bureau als op de vloer.

Deze eenvoudige maar ingenieuze oplossingen dragen bij aan een goede werkplek door betere functionaliteit te combineren met ruimtebesparing in het kantoor.

Minder is meer!



MONITORARMEN

Wat zou je eigenlijk met ze moeten doen? De schermen worden soms geleverd met een voet ... Maar het is een houder voor een computerscherm, niet iets dat geschikt is voor uw lichaam. Naarmate we meer en meer tijd aan de computer doorbrengen, moeten we ervoor zorgen dat de computer zich aanpast aan ons en niet andersom.

En naarmate het activity-based kantoor steeds meer de standard wordt, hebben we oplossingen nodig die gemakkelijk individueel kunnen worden aangepast gedurende de dag.



MONITORARM OSLO – FLEXIBEL EN ROBUUST

Een heel betaalbare monitorarm, die populair is geworden door zowel zijn mooie als ook eenvoudige design. Een slanke houder voor montage in het tafelblad. Het geheel kan uitgebreid worden met de Duo monitorbrug voor 2 beeldschermen, dankzij het bijzonder stabiele ontwerp.



- 438-LC15W MONITORARM OSLO, WIT
 438-LC15 MONITORARM OSLO, ZILVER
 438-LC15B MONITORARM OSLO, ZWART
 LENGTE: 500 MM. TAFELKLEM 25 MM.
 DRAAGVERMOGEN: 14 KG



- 438-LC27W MONITORARM OSLO SYSTEM 2, WIT
 438-LC27 MONITORARM OSLO SYSTEM 2, ZILVER
 438-LC27 MONITORARM OSLO SYSTEM 2, ZWART
 LENGTE: 500 MM. TAFELKLEM 25 MM.
 DRAAGVERMOGEN: 2 x 14 KG



- 438-LC29W MONITORARM OSLO SYSTEM 4, WIT
 438-LC29 MONITORARM OSLO SYSTEM 4, ZILVER
 438-LC29B MONITORARM OSLO SYSTEM 4, ZWART
 LENGTE: 500 MM, DRAAGVERMOGEN: 4 x 9 KG



- 438-LC65 MONITORARM OSLO MET
 WANDMONTAGEKLEM,
 ZILVER
 LENGTE: 546 MM



- 438-LC25 MONITORARM OSLO, ZILVER
MET EXTRA STEVIGE KLEM
 MAX TAFELBLAD 85 MM.

ACCESSOIRES

- 438-502A ROZET MONTAGE-KIT, ZILVER

ACCESSOIRES



- 438-LB15W MONITORBRUG, OSLO-LIJN, WIT
 438-LB15 MONITORBRUG, OSLO-LIJN, ZILVER
 MAX c/c 750 MM

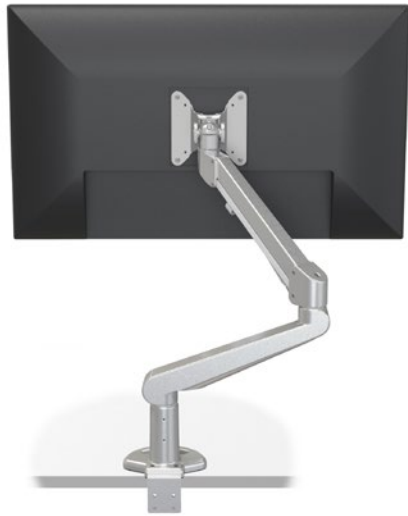

MONITORARM STOCKHOLM

Elegant ontworpen gasveer monitorarm, voorzien van de best mogelijke functionaliteiten. Heeft de juiste armlengte en flexibiliteit om het beeldscherm op de gewenste plek boven de werkplek te brengen. Design met een ingenieus snelmontage systeem voor beeldschermen en een geïntegreerd kanaal ten behoeve van het verbergen van kabels.

- 438-LC50W MONITORARM STOCKHOLM, WIT
 438-LC50 MONITORARM STOCKHOLM, ZILVER
 438-LC50B MONITORARM STOCKHOLM, ZWART

- ARMLENGTE: 486 MM
- **DRAAGVERMOGEN 3-8 KG.**



- 438-LC52 MONITORARM STOCKHOLM DUBBEL, ZILVER
 438-LC52W MONITORARM STOCKHOLM DUBBEL, WIT

- LENGTE: 486 MM
- **DRAAGVERMOGEN 3-8 KG.**
- MAX C/C 878 MM

MONITORARM STOCKHOLM HEAVY

Dezelfde arm, maar een beetje meer bereik en iets meer spierkracht. **8-19 kg.**

- 438-LC60W MONITORARM, WIT
 438-LC60 MONITORARM, ZILVER

LENGTE 570 MM.

DRAAGVERMOGEN 8-19 KG

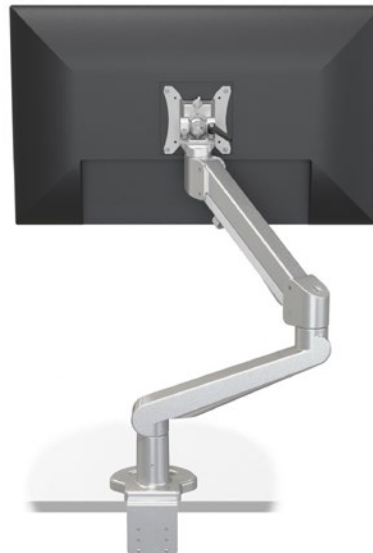

ACCESSOIRES:

- 438-LC62W MONITORBRUG STOCKHOLM, WIT
 438-LC62 MONITORBRUG STOCKHOLM, ZILVER

MAX C/C 800 MM



MONITORARM 'HOSPITAL'

Een unieke monitorsteun met een uitzonderlijke reikwijdte. Ingebouwde gasveer en zes draaipunten bieden onbegrensde mogelijkheden in de meeste omgevingen. Geleverd met een wandbevestiging.

439-HA30 MONITORARM HA30, 1-6 KG

439-HA32 MONITORARM HA32, 6-12 KG

ARMLENGTE: 1725 MM, KLEUR: LIGHTGRIJS



ACCESSOIRES

439-HA37 PLAFOND MONTAGE-KIT

WERKSTATION **TERMIFIX**

Een railsysteem voor permanente wandmontage, bestaande uit 2 railconsoles. De bovenste **TERMIFIX 1** is een compleet werkstation met een toetsenbordplateau en monitorhouder.

De onderste **TERMIFIX 2** railconsole heeft een instelbare CPU-houder. Kan verticaal ingesteld worden op de gewenste hoogte.

TERMIFIX 1

438-KA1C TERMIFIX 1

WANDRAIL, MONITORBEVESTIGING VESA 75/100 TOETSENBORDHOUDER MET MUISPLATEAU. LENGTE RAIL 820 MM, BREEDTE 116 MM



TERMIFIX 2

438-CS15 TERMIFIX 2

COMPLETE WANDRAIL MET CPU-HOUDER, LENGTE RAIL 820 MM, BREEDTE 116 MM.



LAPTOPARM **PHOENIX**

Laptoparm met een elegant design en de best mogelijke prestaties. Hij blijft in balans dankzij een gasveer en biedt grote flexibiliteit dankzij de unieke "automatische vergrendeling".

Phoenix heeft ingebouwde kabelkanalen en een tafelbevestiging met kabeldoorvoer door het tafelblad. Een scharnierend platform met handvat. Instelbare breedte van 250-370 mm.



438-911N PHOENIX LAPTOP-ARM, ZILVER

ACCESSOIRES

438-902A KABELDOORVOER-BEVESTIGING IN HET MIDDEN VAN HET TAFELBLAD



VERLICHTING

We hebben slechts één paar ogen. Help deze in uw dagelijks leven met onze trillingsvrije verlichting. Naast het leveren van goed en aanpasbaar licht, bieden ze nog meer slimme voordelen. Zie onze symbolen voor meer info.



ECOTIMER

SCHAKELT VANZELF UIT NA 4 UREN.



USB LADEN

LAADT UW TELEFOON, TABLET OF ANDERE APPARATUUR DANKZIJ DE INGEBOUWDE USB-POORT.



Q-LADER

VOOR DRAADLOOS LADEN



INSTELBARE LICHTTEMPERATUUR

PAST DE TEMPERATUUR VAN HET LICHT AAN AAN UW BEHOEFEN.



TRILLINGSVRIJ

CONSTANT LICHT, ONSCHADELIJK VOOR UW OGEN.



DIASONIC D51

Dim- en tiptoetsbediening zorgen voor optimale verlichting van de werkplek. Uitgerust met een USB ingang voor het laden van een mobiele telefoon en veel meer. De helderheid wordt ingesteld door het bedienen van de tiptoetsknop.

- HELDERHEID 100, 300, 600, 900, 1100 LUX
- USB LADEN

810-D51H DIASONIC LED D51, WIT
810-D51HB DIASONIC LED D51, ZWART



DIASONIC D61

Zeer bekende en elegante LED-lamp, voorzien van een USB lader. Zijn uitschakelautomaat Ecotimer zorgt voor een milieuvriendelijk en kosteneffectief gebruik. Helderheid instelbaar in 5 standen, met kleurtemperaturen beschikbaar voor werk, lezen, ontspannen en slapen.

- HELDERHEID 500, 600, 700, 800, 900, 1000, 1100 LUX
- KLEURTEMPERATUUR 2300-7000 K
- USB LADEN

810-D61H DIASONIC LED D61, WIT
810-D61HB DIASONIC LED D61, ZWART

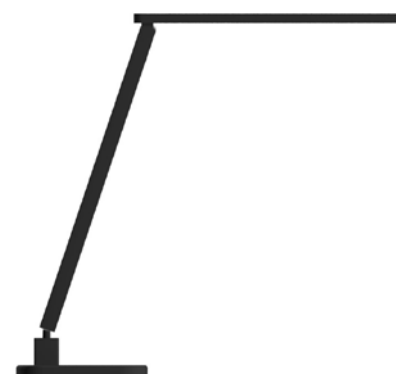



DIASONIC D100 FLOW

Met een superieur bereik boven grote werkplekken, is deze zeer geschikt voor grote bureaus. Geïntegreerde tiptoetsbediening met een unieke LED-technologie voor het instellen van zowel de helderheid als de kleurtemperatuur, maken van deze tafellamp een buitengewoon object. Tafelklem wordt meegeleverd.

- HELDERHEID 800, 1000, 1200, 1400, 1600 LUX
- KLEURTEMPERATUUR 2300-7000 K
- TOTALE BEREIK 1405 MM
- USB LADEN

810-D100W DIASONIC FLOW, WIT
810-D100 DIASONIC FLOW, ZILVER

ACCESSOIRE :

810-B202 ROSET-BEVESTIGING VAN GEBORSTELD STAAL
810-B102W LAMPVOET, WIT

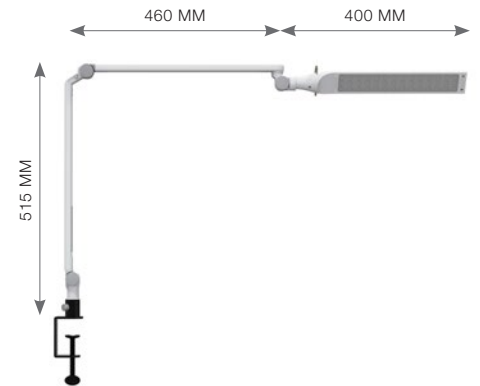

DIASONIC D101 FLOW

Efficiënte LED-verlichting met vele mogelijkheden. De arm kent vaste blokkeerposities voor de gewenste hoogte en hoek, hetgeen voor een elegant design zorgt, zonder noodzakelijk contragewicht. De lamp- kop kan onbeperkt draaien en kantelen, zodat de exact gewenste verlichting verkregen wordt.

- HELDERHEID 800, 1000, 1200, 1400, 1600 LUX
- KLEURTEMPERATUUR 2300-7000 K
- USB LADER
- ECOTIMER

810-D101W DIASONIC LED D101, WIT
810-D101 DIASONIC LED D101, ZILVER

ACCESSOIRE :

810-B202 ROSET-BEVESTIGING VAN GEBORSTELD STAAL
810-B102W LAMPVOET, WIT



FLEXIBELE DIASONIC D40

Het ontwerp met een flexibele arm maakt deze werklamp speciaal. De helderheid is op 3 niveaus in te stellen en de kleurtemperatuur is variabel in warmer of kouder licht. Uitgevoerd met een tijds-chakelklok voor het automatisch uitschakelen uit oogpunt van milieuvriendelijk en kosteneffectief gebruik.

- HELDERHEID 600, 800, 1000 LUX
- KLEURTEMPERATUUR 4500-7000 K

810-D40H DIASONIC LED D40H, WIT





DIASONIC D65 VOOR DRAADLOOS LADEN



Een nieuw model met de nieuwste LED- en Qi-technologie in populair design, de gebruiker een functionaliteit biedend die veel verder gaat dan normaal! Een voor de hand liggende keuze, wanneer er hoge eisen worden gesteld aan zowel de functionaliteit als aan milieuvriendelijke technologie.

- HELDERHEID 500, 600, 700, 800, 900, 1000, 1100 LUX
- KLEURTEMPERATUUR 2500-6800 K
- ECOTIMER
- Qi-LADER

810-D65H □ DIASONIC D65 Qi-LADER LED, WIT
810-D65HB ■ DIASONIC D65 Qi-LADER LED, ZWART

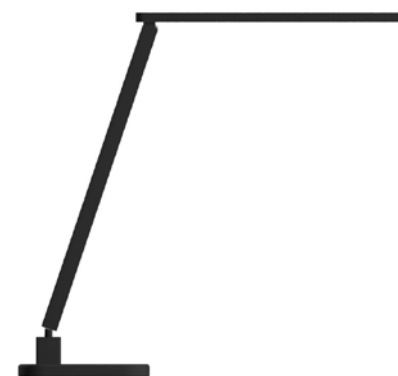

Details, die maken het verschil!

Zwenkbare lichtpositionering Qi- & USB-Lader





POWERDOT

Powerdot geeft u toegang tot elektriciteit, data en media waar u maar wilt. U kunt bijvoorbeeld uw laptop aansluiten op de voeding, data en HDMI, terwijl u tegelijkertijd uw mobiele telefoon oplaadt. Alles in de directe nabijheid van de werkplek. Verkrijgbaar in verschillende landen-standaards en alle modellen zijn gecertificeerd volgens de Europese normen.



VERBORGEN OF ZICHTBARE KABELS? DE KEUZE IS AAN U!

Ø 79 mm-modellen zijn volledig uniek met drie instelbare alternatieve niveaus. Kan verborgen worden gemonteerd onder een deksel of wijd open in een tafelblad.

POWER
dot

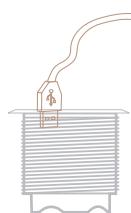

Gelijk met het tafelblad

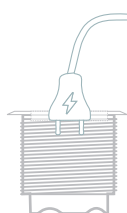

1 klik en het is met 5 mm verlaagd.



Nu kunt u uw PowerDot dichtmaken.

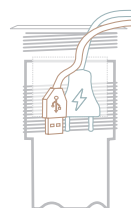

2 keer klikken en je verlaagd het geheel tot de bodem.

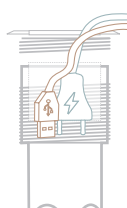

Nu kun je kabels wegwerken, terwijl je deze gebruikt.

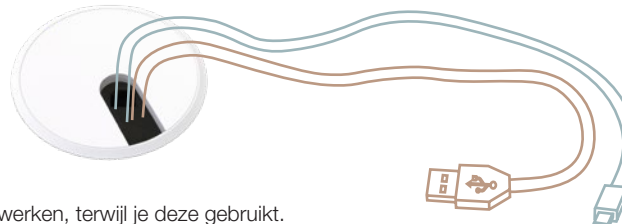

POWERDOT

EEN UNIEK CONCEPT VOOR STROOM, DATA & MEDIA WAAR U HET NODIG HEEFT!



935-PD10W POWERDOT SATELLITE, WIT
1 STROOM, 4 X KABELDOORVOER
VAST NIVEAU. HOOGTE 45 MM.



935-PD10 POWERDOT SATELLITE, ZWART
1 STROOM, 4 X KABELDOORVOER
FIXED LEVEL. HOOGTE 45 MM.



935-PD11 POWERDOT SATELLITE, ZWART
1 STROOM, 4 X KABELDOORVOER
INSTELBAAR OP DREI HOOGTES.
HOOGTE 89 MM.



935-PD12W POWERDOT SATELLITE, WIT
1 STROOM, 1 DATA, 1 USB LADEN
INSTELBAAR OP DREI HOOGTES
HOOGTE 89 MM.



935-PD12 POWERDOT SATELLITE, ZWART
1 STROOM, 1 DATA, 1 USB LADEN
INSTELBAAR OP DREI HOOGTES
HOOGTE 89 MM.



935-PD13W POWERDOT SATELLITE, WIT
1 STROOM, 1 HDMI, 1 USB-POORT
INSTELBAAR OP DREI HOOGTES
HOOGTE 89 MM.



935-PD13 POWERDOT SATELLITE, ZWART
1 STROOM, 1 HDMI, 1 USB-PORT
INSTELBAAR OP DREI HOOGTES
HOOGTE 89 MM.



935-PD14W POWERDOT SATELLITE, WIT
1 STROOM, 2 USB LADER (2.1 A, TOTAL)
INSTELBAAR OP DREI HOOGTES
HOOGTE 89 MM.



935-PD14 POWERDOT SATELLITE, ZWART
1 STROOM, 2 USB LADER (2.1 A, TOTAL)
INSTELBAAR OP DREI HOOGTES
HOOGTE 89 MM.

POWERDOT DIE VOLDOEN AAN DE NORMEN VAN ANDERE LANDEN



 **935-PD20** POWERDOT SATELLITE, ZWART
1 **ENGELSE** STROOM, 4 KABELDOORVOER
VAST NIVEAU. HOOGTE 45 MM.



 **935-PD30** ■ POWERDOT SATELLITE, ZWART
935-PD30W □ POWERDOT SATELLITE, WIT
1 **FRANSE** STROOM, 4 KABELDOORVOER
VAST NIVEAU. HOOGTE 45 MM.



 **935-PD40** POWERDOT SATELLITE, ZWART
1 **DEENSE** STROOM, 4 KABELDOORVOER
VAST NIVEAU. HOOGTE 45 MM.



 **935-PD22** POWERDOT SATELLITE, ZWART
1 **ENGELSE** STROOM, 1 DATA, 1 USB LADER
INSTELBAAR OP DREI HOOGTES. HOOGTE 89 MM.



 **935-PD32** ■ POWERDOT SATELLITE, ZWART
935-PD32W □ POWERDOT SATELLITE, WIT
1 **FRANSE** STROOM, 1 DATA, 1 USB LADER
INSTELBAAR OP DREI HOOGTES. HOOGTE 89 MM.



 **935-PD42** POWERDOT SATELLITE, ZWART
1 **DEENSE** STROOM, 1 DATA, 1 USB LADER
INSTELBAAR OP DREI HOOGTES. HOOGTE 89 MM.

CREËER HET JUISTE GEVOEL

Esthetisch aantrekkelijke details maken een groot verschil.
Deksels en frames zijn gemaakt van metaal.

POWERDOT **FRAMES & DEKSELS** Ø 79 MM

- 935-PF01W METALEN FRAME, VOOR 1 POWERDOT, WIT
- 935-PF01 METALEN FRAME, VOOR 1 POWERDOT, ZILVER
- 935-PF01B METALEN FRAME, VOOR 1 POWERDOT, ZWART

- 935-PF02W METALEN FRAME, VOOR 2 POWERDOT, WIT
- 935-PF02 METALEN FRAME, VOOR 2 POWERDOT, ZILVER
- 935-PF02B METALEN FRAME, VOOR 2 POWERDOT, ZWART

- 935-PF04W METALEN FRAME, VOOR 4 POWERDOT, WIT
- 935-PF04 METALEN FRAME, VOOR 4 POWERDOT, ZILVER
- 935-PF04B METALEN FRAME, VOOR 4 POWERDOT, ZWART

- 935-PFCW DESKEL, METAAL, WIT
- 935-PFCS DESKEL, METAAL, ZILVER
- 935-PFCB DESKEL, METAAL, ZWART



CONSTRUEER ZOALS U DAT WILT

Construeren zoals u dat wilt Meerdere gebruikers in dezelfde kamer? Kies onze 2- of 5-delige pakketoplossing. De Powerdot past perfect in ons tafelblad, of als de tafel een geïntegreerd deksel heeft, is de goot eenvoudig daaronder te monteren. Zie kant-en-klare pakketten onder het hoofdstuk Conferentie (pagina 41).

VOOR **2** POWERDOTS

POWERDOT GOOT

Gemonteerd met TC30-deksel en aangepaste goot voor 2 Powerdots

- 935-TP02W POWERDOT GOOT, WIT
 - 935-TP02 POWERDOT GOOT, ZILVER
 - 935-TP02B POWERDOT GOOT, ZWART
- AFMETUNG 420 x 220 x 64 MM



POWERDOT KABELTAS

Verzamel al je kabels onder de tafel.

- 935-TP23 POWERDOT KABELTAS, ZWART TEXTIEL
AFMETUNG 364 x 190 x 400 MM
- 935-TPP2 POWERDOT FRAME, VOOR MONTAGE VAN
TEXTIELZAK (TP23) ZONDER GOOT



VOOR **5** POWERDOTS

POWERDOT GOOT

Gemonteerd met TC60-deksel en aangepaste goot voor 5 Powerdots

- 935-TP05W POWERDOT GOOT, WIT
 - 935-TP05 POWERDOT GOOT, ZILVER
 - 935-TP05B POWERDOT GOOT, ZWART
- AFMETUNG 720 x 220 x 64 MM

POWERDOT KABELTAS

Verzamel al je kabels onder de tafel.

- 935-TP56 POWERDOT KABELTAS, ZWART TEXTIEL
AFMETUNG 664 x 190 x 400 MM
- 935-TPP5 POWERDOT FRAME, VOOR MONTAGE VAN
TEXTIELZAK (TP56) ZONDER GOOT



Ø60



POWER & DATA

Powerdot Midi kan eenvoudig worden gemonteerd in een gat van 60 mm, of als alternatief worden geïntegreerd in het tafelblad.

POWERDOT **MIDI** Ø 60 MM



935-PM60W POWERDOT MIDI, WIT
1 STROOM, 1 KABELDOORVOER MET KLEM
1.7 M CONNECTIE (SCHUKO)
VAST NIVEAU. HOOGTE 74 MM.



935-PM60 POWERDOT MIDI, ZWART
1 STROOM, 1 KABELDOORVOER MET KLEM
1.7 M CONNECTIE (SCHUKO)
VAST NIVEAU. HOOGTE 74 MM.

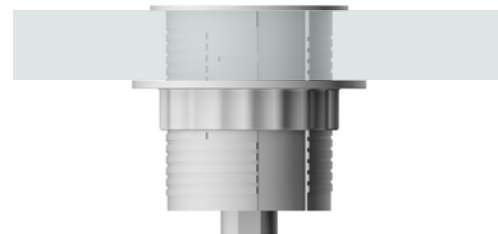

EENVOUDIGE MONTAGE BOVENOP



935-PM61W POWERDOT MIDI, WIT
1 STROOM, 1 USB LADER (2.1 A)
1.7 M CONNECTIE (SCHUKO)
VAST NIVEAU. HOOGTE 82 MM.

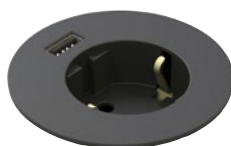

935-PM61 POWERDOT MIDI, ZWART
1 STROOM, 1 USB LADER (2.1 A)
1.7 M CONNECTIE (SCHUKO)
VAST NIVEAU. HOOGTE 82 MM.

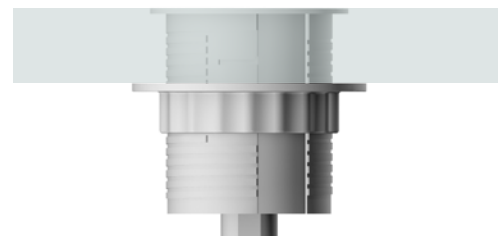

MONTAGE GEÏNTEGREERD IN HET TAFELBLAD



935-PM70 POWERDOT MIDI, ZWART
1 **ENGELS** STROOM,
1 KABELDOORVOER MET KLEM
1.7 M CONNECTIE (UK)
VAST NIVEAU. HOOGTE 74 MM.



935-PM71 POWERDOT SATELLITE, ZWART
1 **ENGELSE** STROOM, 1 USB LADER (2.1 A)
1.7 M CONNECTIE (UK)
VAST NIVEAU. HOOGTE 82 MM.



935-PM80 POWERDOT MIDI, WIT
1 **FRANSE** STROOM, 1 CABLE PORT WITH CLIPS
1.7 M CONNECTIE (FR)
VAST NIVEAU. HOOGTE 74 MM.



935-PM81 POWERDOT MIDI, ZWART
1 **FRANSE** STROOM, 1 USB LADER (2.1 A)
1.7 M CONNECTIE (FR)
VAST NIVEAU. HOOGTE 82 MM.

KLEINSTE STOPCONTACT TER WERELD!

De Powerdot Mini biedt plaats aan een enkel stopcontact. Niets meer dan dat. We creëerden ook een versie voor USB-laders in dezelfde afmeting.

Ø51

POWERDOT **MINI** Ø 51 MM



935-PM50W □ POWERDOT MINI, WIT
935-PM50 ■ POWERDOT MINI, ZWART
 1 STROOM
 1,5 M CONNECTIE (SCHUKO)
 VAST NIVEAU. HOOGTE 65 MM.

935-PM51W □ POWERDOT MINI, WIT
935-PM51 ■ POWERDOT MINI, ZWART
 2 USB LADER (2.4 A)
 1,5 M CONNECTIE (SCHUKO)
 VAST NIVEAU. HOOGTE 65 MM.



ALLEEN HET HOOGNODIGE!!

Powerdot Micro komt tegemoet aan de behoefte aan een kleine, stijlvolle USB-lader die bijna overal past. Ondanks een diameter van slechts 30 mm, is deze uitgerust met dubbele USB-poorten om op te laden.

Ø30

POWERDOT **MICRO** Ø 30 MM



935-PM30W POWERDOT MICRO, WIT
 2 USB LADER (2.0 A)
 VAST NIVEAU. HOOGTE 36 MM.

935-PM30B POWERDOT MICRO, ZWART
 2 USB LADER (2.0 A)
 VAST NIVEAU. HOOGTE 36 MM.

Unieke looks?

Voor projecten, neem contact met ons op voor verdere informatie.

MOQ

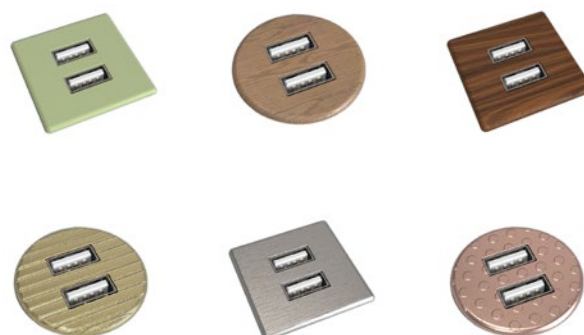



POWER & DATA

Axessline biedt toegang tot stroom, data en media aan conferentietafels en werkplekken; een stijlvol design met optimale functionaliteit en kwaliteit.

DESK MODEL

AXESSLINE DESK

Elegant tafelmodel voor eenvoudige hoekmontage. Biedt direct toegang tot stroom- en dataverbinding.

935-D2M0 AXESSLINE DESK, 230 x 90 mm
TERMINAL UNIT INCL. 2 STROOM, 1 KABELPOORT
TAFELKLEM.



935-D2M0

935-D2DU AXESSLINE DESK, 280 x 70 mm
TERMINAL STRIP INCL. 2 POWER 2 DATA, 2 USB-POORT.
TAFELKLEM.



935-D2DU

935-D2UC AXESSLINE DESK, 280 x 70 mm
TERMINAL UNIT INCL. 2 STROOM, 2 USB LADER
TAFELKLEM.



935-D2UC

935-D3DU AXESSLINE DESK, 200 x 90 mm.
TERMINAL UNIT INCL. 3 STROOM 1 DATA, 2 USB LADER.



935-I2CD

935-I2CD AXESSLINE INTEGRATED DESK, 310 x 95 mm
VOOR INBOUW IN HET TAFELBLAD AAN DE ACHTERZIJDE.
TERMINAL UNIT INCL. 2 STROOM 1 DATA, 2 USB LADERS.



935-D3DU

935-I2M0 AXESSLINE INTEGRATED DESK, 250 x 90 mm
VOOR INBOUW IN HET TAFELBLAD AAN DE ACHTERZIJDE.
TERMINAL UNIT INCL. 2 STROOM 1 KABELPOORT



935-I2M0

ALLE MODELLEN:

VERBINDING 1,5 M AANSLUIJSNOER. KLEUR: ALU/ZWART

EENVOUDIG TOEGANKELIJKE STROOMPUNTEN - ECODESK

Een slim, maar toch eenvoudig ontwerp van stopcontacten voor montage aan de rand van het bureaublad.

936-ET315W □ ECODESK, 3 STROOM, 1,5 M, WIT

936-ET315B ■ ECODESK, 3 STROOM, 1,5 M, ZWART



VERDEELDOOS AXESSLINE POPUP

Bevat verdeel dozen, die geïntegreerd zijn in de PopUp, hetgeen gemakkelijke inbouw in tafelbladen en opbergmeubelen mogelijk maakt. Een praktische oplossing voor kantoor- en leefomgeving.

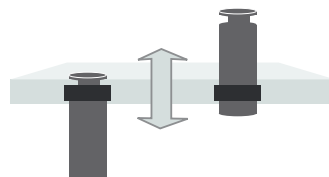

935-P630 AXESSLINE POPUP
VERDEELDOOS, NIVEAU-VERGREDELING.
3 STROOM. GAT Ø 60 MM.
KLEUR ALU/ZWART
KABEL 1,5 M SCHUKO-STEKKER.



MONTAGEBORING
Ø 60 MM
PRODUKT
Ø 70 MM

935-P63U AXESSLINE POPUP
VERDEELDOOS, NIVEAU-VERGREDELING.
3 STROOM. 2 USB LADERS.
GAT Ø 60 MM.
KLEUR: ALU/ZWART
KABEL 1,5 M SCHUKO-STEKKER.



935-P63U

935-P2DC AXESSLINE POPUP CONFERENCE
2 STROOM, 2 DATA, 2 USB
1 VGA / AUDIO, 1 HDMI
GAT Ø 80 MM.
KLEUR: ALU/BLACK
KABEL 0,5 M WIELAND-STEKKER.



MONTAGEBORING
Ø 80 MM
PRODUKT
Ø 90 MM



935-P2DC



TECHNOLOGIE **MET DESIGN**

Axessline QuickBox is een compact “verbindingscentrum” voor een verzonken montage in het tafelblad, dat eenvoudig te installeren is. Axessline QuickBox is met een druk op de knop, een gemakkelijk toegankelijke oplossing. Het springmechanisme opent automatisch het deksel om vervolgens toegang te verschaffen tot een breed scala aan technische mogelijkheden.

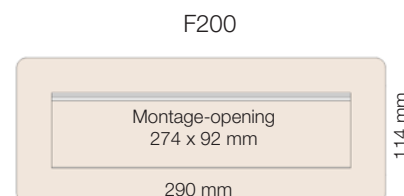

935-F200W □ QUICKBOX, WIT

935-F200B ■ QUICKBOX, ZWART

935-F200 ▣ QUICKBOX, GEBORSTELD STAAL

MOQ 2 STROOM, 2 DATA, 2 USB LADERS
1,5 M KABEL

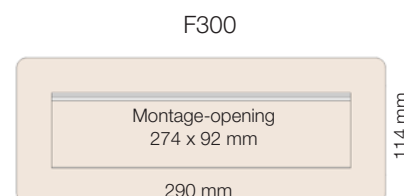

935-F300W □ QUICKBOX, WIT

935-F300B ■ QUICKBOX, ZWART

935-F300 ▣ QUICKBOX, GEBORSTELD STAAL

3 STROOM, 2 USB LADERS (2.4 A)
1,5 M KABEL

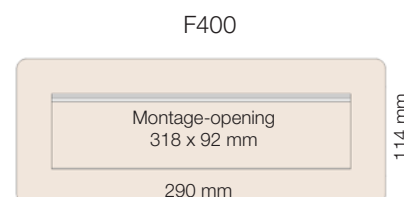

935-F400W □ QUICKBOX, WIT

935-F400B ■ QUICKBOX, ZWART

935-F400 ▣ QUICKBOX, GEBORSTELD STAAL

MOQ 3 STROOM, 1 USB LADERS (2.4 A), 1 DATA (RJ45),
1 HDMI. 1,5 M KABEL

MOQ Uitsluitend projecten. Contacteer ons voor
minimum bestelhoeveelheid.



CONFERENTIE

VOOR CONFERENTIE- EN VERGADERRUIMTES

AXESSLINE CONFERENTIE

Axessline conferentiedozen zijn een serie van contactdozen met een elegant tafeldeksel voor geïntegreerde tafelmontage in een vergaderomgeving. Zo nodig aangevuld met de Axessline contactdoos met bijbehorende aansluitkabels. De beste manier om binnen het bereik van je elektra, data, HDMI, VGA en USB te komen.



Draaideksel opent van beide kanten en is voorzien van een stofborstel voor onbelemmerde kabeldoorvoer.

CONFERENTIE-KIT **SMALL**

AFMETING DEKSEL: 310 X 148 MM
MONTAGE-OPENING: 300 X 140 MM

CONNECTIES:
2 STROOM
2 DATA
2 USB
1 VGA
1 HDMI

VERBINDINGSKABEL: 1,5 M

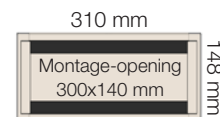

- 935-K44CW AXESSLINE "SMALL" CONFERENTIE, WIT
935-K44C AXESSLINE "SMALL" CONFERENTIE, ZILVER
935-K44CB AXESSLINE "SMALL" CONFERENTIE, ZWART

CONFERENTIE KIT **"LARGE"**

AFMETING DEKSEL: 610 X 148 MM
MONTAGE-OPENING: 600 X 140 MM

CONNECTIES:
4 POWER
4 DATA
2 USB
1 VGA
1 HDMI

VERBINDINGSKABEL: 1,5 M

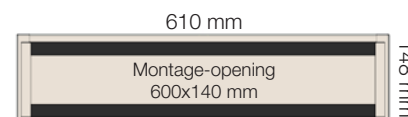

- 935-K46DW AXESSLINE "LARGE" CONFERENTIE, WIT
935-K46D AXESSLINE "LARGE" CONFERENTIE, ZILVER
935-K46DB AXESSLINE "LARGE" CONFERENTIE, ZWART



MONTAGE OP TAFELBLADNIVEAU

Maak de keuze voor twee of vier openingen en kies welke aansluitingen u hierin wenst op te nemen. Plaats de diverse Powerdots en stel de combinatie samen die u nodig heeft. Zie pagina 31 voor het complete assortiment.



POWERDOT

VOOR CONFERENTIE- EN VERGADERRUIMTES

Verborgen montage. Kant-en-klare kits maken het u gemakkelijk! Voor reserve-onderdelen zie pagina 31.

KOMPLETE KITS **MET** POWERDOTS (PD10)

INCLUSIEF TAFELDEKSEL, POWERDOT-GOOT,
POWERDOT PD10, TEXTIEL ZAK, MEERVOUDIGE STEKKERDOOS

SMALL 2

AFMETING DEKSEL: 310 X 148 MM. MONTAGE-OPENING: 300 X 140 MM
2 POWERDOTS, TOTAAL 2 STROOM, 8 KABELDOORVOEREN

- 935-K210W POWERDOT SMALL CONFERENCE, 2 POWERDOT, WIT
935-K210 POWERDOT SMALL CONFERENCE, 2 POWERDOT, ZILVER
935-K210B POWERDOT SMALL CONFERENCE, 2 POWERDOT, ZWART

LARGE 5

AFMETING DEKSEL: 610 X 148 MM. MONTAGE-OPENING: 600 X 140 MM
5 POWERDOTS, TOTAAL 5 STROOM 20 KABELDOORVOEREN

- 935-K510W POWERDOT LARGE CONFERENCE, 5 POWERDOT, WIT
935-K510 POWERDOT LARGE CONFERENCE, 5 POWERDOT, ZILVER
935-K510B POWERDOT LARGE CONFERENCE, 5 POWERDOT, ZWART

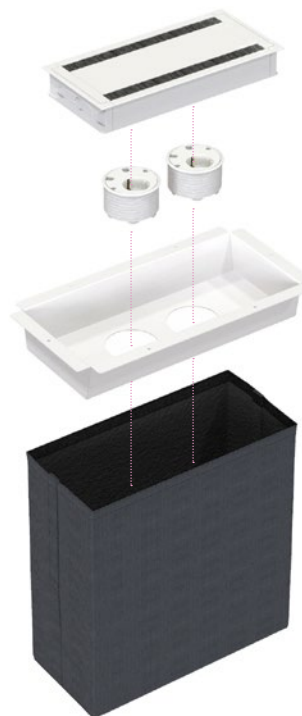

KOMPLETE KITS **ZONDER** POWERDOTS

INCLUSIEF TAFELDEKSEL, POWERDOT-GOOT,
TEXTIEL ZAK, MEERVOUDIGE STEKKERDOOS

SMALL 2

AFMETING DEKSEL: 310 X 148 MM. MONTAGE-OPENING: 300 X 140 MM
2 PLAATSEN VOOR Ø80 POWERDOTS NAAR KEUZE, ZIE BLADZIJDE 30.

- 935-K200W POWERDOT SMALL CONFERENCE, WIT
935-K200 POWERDOT SMALL CONFERENCE, ZILVER
935-K200B POWERDOT SMALL CONFERENCE, ZWART

LARGE 5

AFMETING DEKSEL: 610 X 148 MM. MONTAGE-OPENING: 600 X 140 MM
5 PLAATSEN VOOR Ø80 POWERDOTS NAAR KEUZE, ZIE BLADZIJDE 30

- 935-K500W POWERDOT LARGE CONFERENCE, WIT
935-K500 POWERDOT LARGE CONFERENCE, ZILVER
935-K500B POWERDOT LARGE CONFERENCE, ZWART



VERBORGEN INSTALLATIE MET UW **EIGEN** DEKSEL
Heeft u al een deksel in uw tafel? Monteer dan onze
Powerdot-houder eronder. Zie pagina 31 voor de
individuele producten

POWER
dot



CONFERENTIE-AFDEKKING AXESSLINE DUO

- 935-TC30W □ AXESSLINE DUO, WIT, 310X148 MM
 935-TC30 ■ AXESSLINE DUO, ZILVER, 310X148 MM
 935-TC30B ■ AXESSLINE DUO, ZWART, 310X148 MM

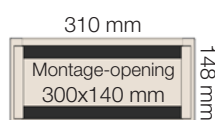

- 935-TC60W □ AXESSLINE DUO, WIT, 610X148 MM
 935-TC60 ■ AXESSLINE DUO, ZILVER, 610X148 MM
 935-TC60B ■ AXESSLINE DUO, ZWART, 610X148 MM

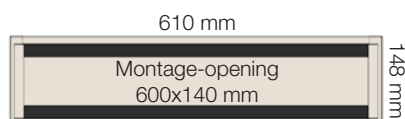

CONTACTDOOS AXESSLINE

Contactdoos voor inbouw. Allen geleverd met 0,3 m kabel en Wieland elektriciteitsverbinding.

- 935-T2DC** AXESSLINE CONTACTDOOS CONFERENTIE, 2 STROOM 2 DATA 2 USB 1 VGA 1 HDMI, LENGTE 280 MM.
- 935-T4DC** AXESSLINE CONTACTDOOS CONFERENTIE, 4 STROOM 4 DATA 2 USB 1 VGA/AUDIO 1 HDMI, LENGTE 520 MM.
- 935-T6DS** AXESSLINE CONTACTDOOS CONFERENTIE, 6 STROOM 4 DATA/SWITCH, LENGTE 520 M.
- 935-T3X2-3H** AXESSLINE CONTACTDOOS CONFERENTIE, 2 X 3 STROOM, AFGESCHERMD HALOGEENVRIJE KABELS, LENGTE 420 MM.



935-T6DS

Voeg een verbindingkabel toe, leverbaar in diverse lengtes, zie onder aan de pagina.



935-T2DC



935-T4DC



935-T3X2-3H

PDU GOOT PASSEND VOOR AXESSLINE CONTACTDOZEN

Kabelgoot voor montage aan kantoor- en vergadertafels met Axessline contactdozen, of vlakke contactdozen. Praktische kabeldoorvoer en geperforeerde bodemgedeelte voor optimale ventilatie.

- 935-TK31** ■ PDU GOOT, ZILVER
HOOGTE 120 MM

- 935-TK61W** □ PDU GOOT, WIT

- 935-TK61** ■ PDU GOOT, ZILVER

- 935-TK61B** ■ PDU GOOT, ZWART
HOOGTE 120 MM

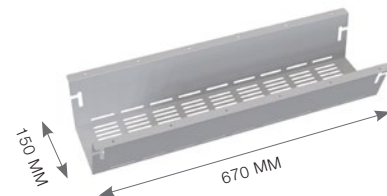
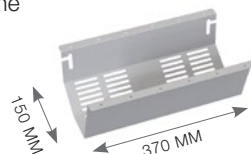

ACCESSOIRES CONNECTION

- 935-BA20** STROOMKABEL, WIELAND -> GEAARDE STEKKER, 2,0 M
- 935-BA30** STROOMKABEL, WIELAND -> GEAARDE STEKKER, 3,0 M
- 935-BA50** STROOMKABEL, WIELAND -> GEAARDE STEKKER, 5,0 M

- 935-BF20** VERLENGKABEL, WIELAND -> WIELAND, 2,0 M
- 935-BF30** VERLENGKABEL, WIELAND -> WIELAND, 3,0 M
- 935-BF50** VERLENGKABEL, WIELAND -> WIELAND, 5,0 M

- 937-BTK12** T-STUK, 1 WIELAND MAN -> 2 WIELAND VROUW
- 937-BTK13** T-STUK, 1 WIELAND MAN -> 3 WIELAND VROUW

- 937-BS600** DOCKY 3 STROOM, ZWART
- 937-BS604** DOCKY 4 STROOM, ZWART



T-STUK



VERLENGKABEL



STROOMKABEL

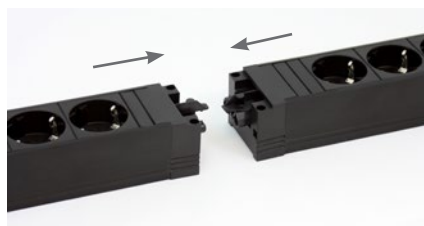

937-BS600 DOCKY 3 STROOM



937-BS604 DOCKY 4 STROOM

Zo installeert u stroom en....

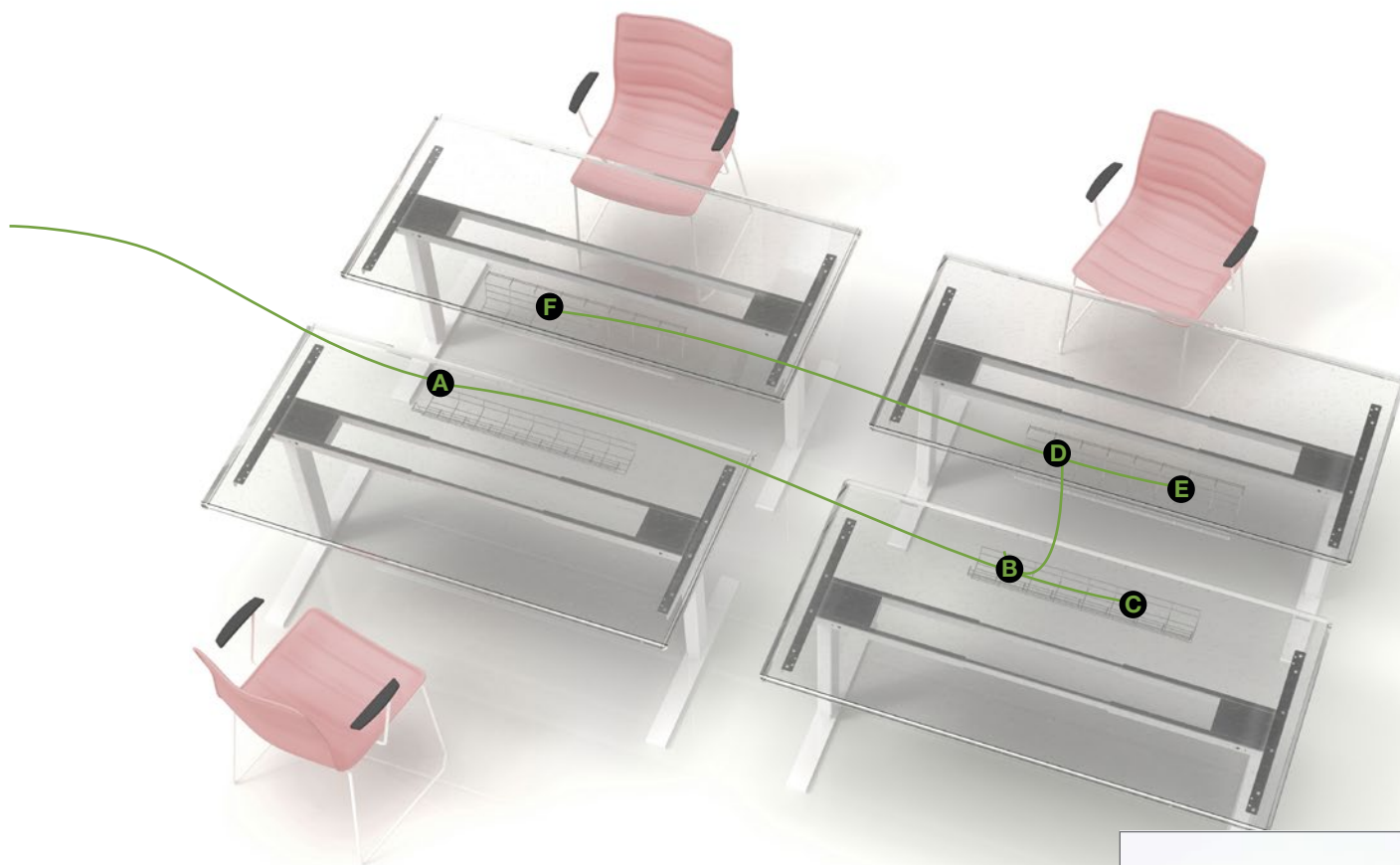

AXESSLINE - STROOM EN DATA OP KANTOOR

Kondator Axessline-programma maakt gebruik van het beproefde verbindingssysteem GST18-3, algemeen bekend als de Wieland-connectie.

Hieronder treft u voorbeelden aan van vier werkplekken (**draadloos netwerk**), die via slechts één stroompunt in het gebouw verbonden zijn. Teneinde de eerste aansluiting in deze keten niet te overbelasten, is het belangrijk, dat het totale stroomverbruik niet meer dan 3500W is.

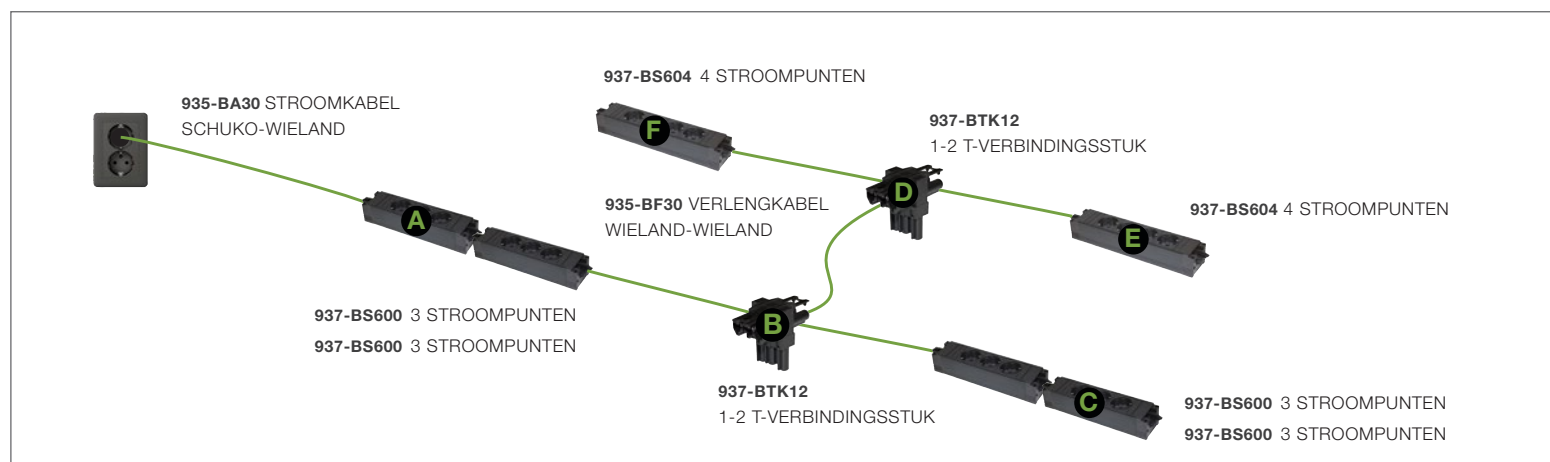

...data in je kantoor

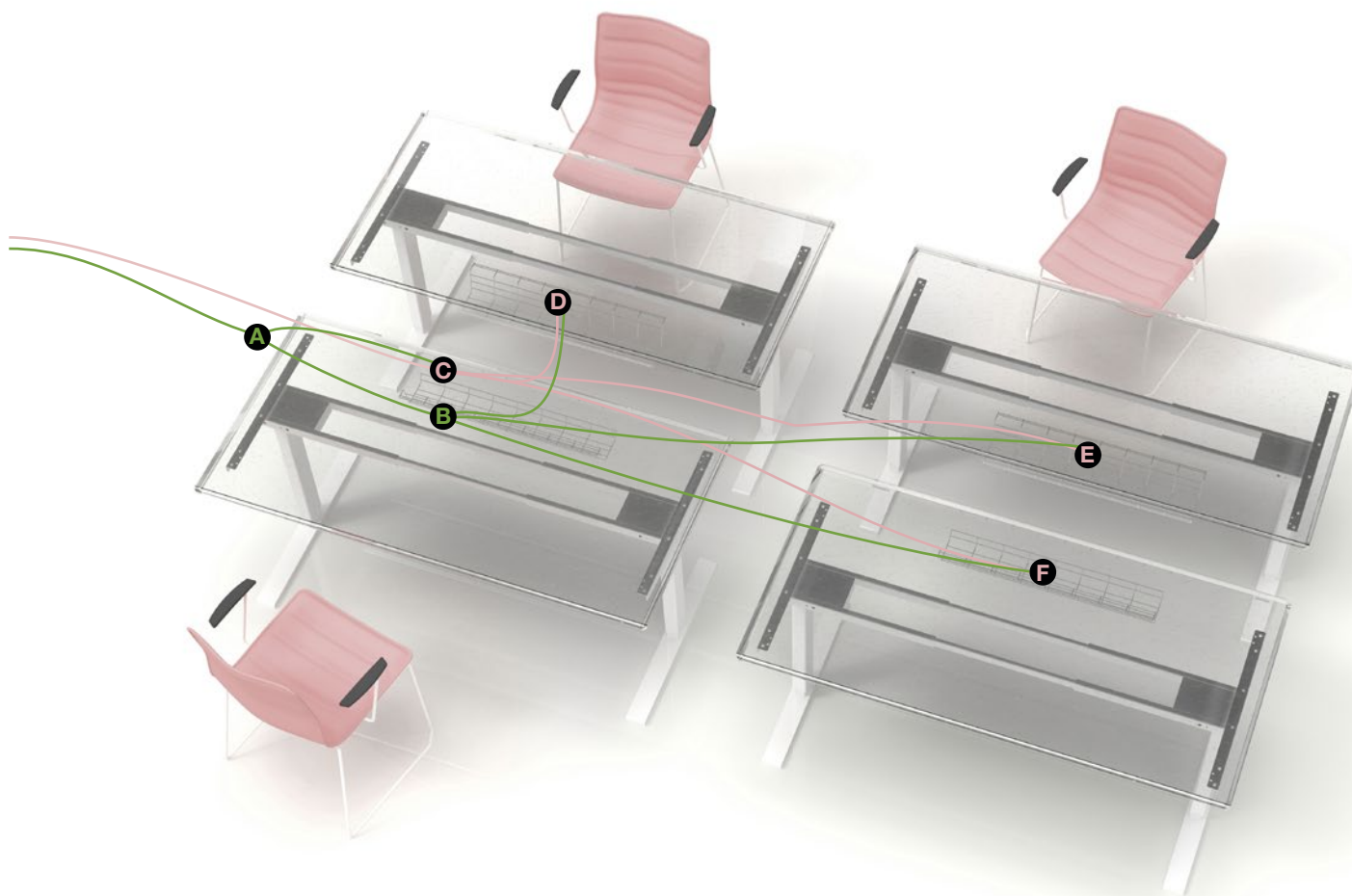

Ok, dus je wilt ook andere netwerkkabels aan te sluiten op ...

Hier zien we vier werkplekken (**bekabelde netwerken**) met dezelfde stroomaansluiting in het gebouw. Nu hebben we bovendien nog een verbinding gemaakt met het aanwezige vaste datanet.

We gebruiken een stopcontact met een geïntegreerde data switch en van daaruit verbinden we de overige bureautafels.

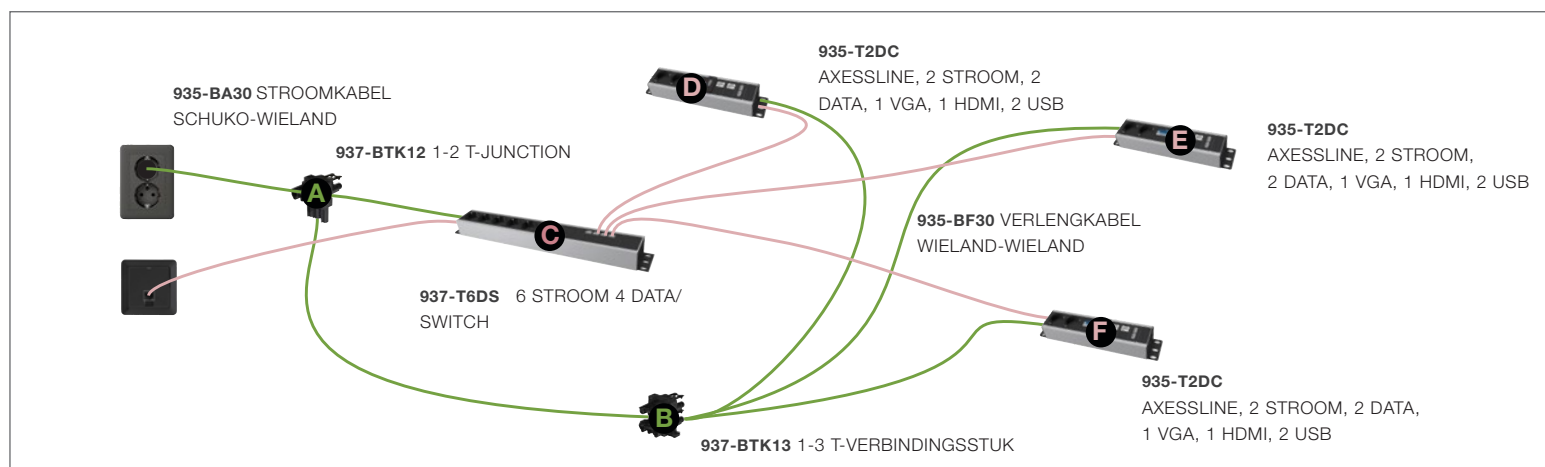

Draadloos laden

Vandaag de dag willen we altijd verbonden zijn en beschikbaar zijn met onze buitenwereld. Onlangs introduceerde Apple Qi-technologie als standaard in haar nieuwste modellen, dus we geloven dat deze oplossing de norm van morgen zal zijn. Axessline biedt mogelijkheden voor zowel elegant als functionele installatie van draadloze opladers.



OPEN INSTALLATIE

DRAADLOOS BINNEN HANDBEREIK

De Axessline Qi60 is een draadloze oplader die ervoor zorgt dat uw smartphone volledig is opgeladen wanneer dat nodig is. Eenvoudig in gebruik, volledig draadloos, waarom het een voor de hand liggend hulpmiddel is. Voor zowel op kantoor als in de thuisomgeving, voor zowel in hotels als in andere openbare omgevingen.



935-QI60 QI-LADER, GEBORSTELD STAAL
MONTAGE-OPENING Ø 60 MM

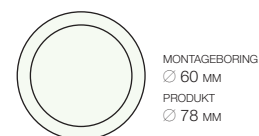

VERBORGEN LADEN

OP ZIJN BEST

Axessline QI61, een krachtige Qi draadloze oplader voor onzichtbare geïntegreerde montage onder het bureaublad. Een montage die zowel nauwkeurigheid als een beetje extra tijd vergt, dus het zijn meestal voor de hand liggende keuzes van ontwerpers en professionals. Op deze manier behoud je een mooi en elegant houtoppervlak dat volledig ononderbroken tafelblad vormt.

935-QI61 QI-LADER ONZICHTBARE MONTAGE
FREZEN Ø 60 MM
MAX DIKTE 3 MM TUSSEN
LADEROPPERVLAKTE EN TAFELBLAD.



HANDIG OP SCHEIDINGSWAND

Houder met geïntegreerde draadloze lader. Geen gereedschap noodzakelijk en past op nagenoeg alle modellen smartphones. Plaats je mobiel op de drager en laden maar.

436-CQ6W □ SMARTPHONE HOUDER VOOR CONCEPTUM, WIT
436-CQ6A ■ SMARTPHONE HOUDER VOOR CONCEPTUM, ALU

Zie pagina 10 voor aanvullende Conceptum-accessoires.



DUBBELE FUNCTIES

De nieuwe Diasonic D65 is een unieke tafellamp met twee functies. Een trillingsvrije en verstelbare LED-lamp, voorzien van zowel een USB- als een draadloze Qi-lader voor mobiele telefoons.

436-D65H □ DIASONIC LED LAMP MET QI-LADER, WIT
436-D65HB ■ DIASONIC LED LAMP MET QI-LADER ZWART

Zie pagina 27 voor verlichting

Helaas een vaak alledaags beeld...



Heeft u dit al eens eerder gezien? Wij vrezen van wel... Onze producten bieden oplossingen, uw werkplek op orde te houden. Zowel boven als onder het bureau.

...dat opgelost kan worden.



In dit voorbeeld gebruikten we uitsluitend onze: • 429-PI02W, LiftPipe kabelgoot • 935-PD10W, Powerdot, Wit • 429-OP50T, Kabelslang

KABELMANAGEMENT

Kondator's kabelmanagement helpt u een schone en goed ogende werkplek te creëren, zonder kabelwarboel.

KABELGOOT LIFTPIPE

Elegante vorm met afgerond front. Past bij alle bureautafels en tafelloorten. Een slim design met centrale bevestiging voor eenvoudige montage. Instelbaar op 3 niveaus middels een snelkoppeling. Geen gereedschap nodig. Het snelkoppelingssysteem zorgt snelle demontage en kabeltoegankelijkheid.

- 429-PI01 ■ LIFTPIPE, 650 MM, ZILVER
- 429-PI02W □ LIFTPIPE, 1050 MM, WIT
- 429-PI02 ■ LIFTPIPE, 1050 MM, ZILVER
- 429-PI02B ■ LIFTPIPE, 1050 MM, ZWART
- 429-PI03 ■ LIFTPIPE, 1450 MM, ZILVER

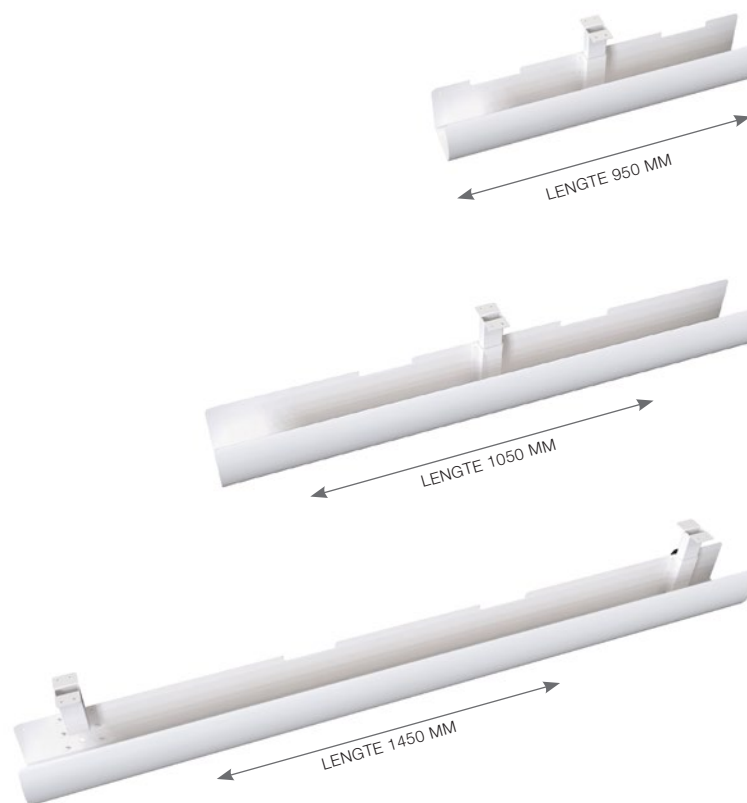

FLEXIBELE KABELGOOT EXPAND

Een flexibel en stabiel ontwerp met onzichtbare ophanging, die instelbaar is in lengte (**1050 – 1950 mm**). De kabelgoot kan naar keuze met de hoge of de lage voorzijde, direct onder het tafelblad of wanddisplay worden gemonteerd.

- 429-FX01W □ KABELGOOT EXPAND, WIT
- 429-FX01 ■ KABELGOOT EXPAND, 1050-1950 MM, ZILVER



ACCESSOIRES

DE EXPAND KABELGOOT KAN -INDIEN GEWENST- GEBRUIKT WORDEN ALS 2 SEPARATE KABELGOTEN. U HEEFT DAN WEL EEN EXTRA SET MONTAGEBEUGELS NODIG.

- 429-FX02W □ HOUDER - EXPAND SET, WIT
- 429-FX02 ■ HOUDER - EXPAND SET, ZILVER





KABELGOOT 'RÄNNA'

Creëer een plezierige werkomgeving met deze draadkorf kabelgoot met toebehoren. Geen wirwar van kabels en losse verbindingen.

- 429-4004 "RÄNNA" KABELGOOT, WIT
- 429-4001 "RÄNNA" KABELGOOT, ZILVER
- 429-4002 "RÄNNA" KABELGOOT, ZWART

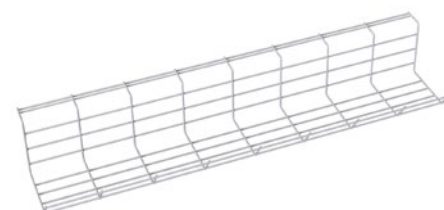

GESCHIKT VOOR GEAARDE AANSLUITING. AFMETINGEN: LENGTE 720 MM, DIEPTE 150 MM, HOOGTE 101 MM. KAN ZELFS IN LENGTES OP MAAT GELEVERD WORDEN.



SOFT FLOOR KABELKANAAL

Een hoogwaardige, robuuste en duurzame kabelafdekking. De vlakke vormgeving zorgt voor minimale hinder, terwijl het flexibele materiaal voor gemakkelijke aanpassing zorg draagt. Geleverd, compleet met 2 eindstukken. Breedte 150 mm.

- 429-S30BM KABELKANAAL ZACHT, GRIJS, 3000 MM
- 429-SJOBM KOPPELSTUK
- 429-SECBM EINDSTUK / PER PAAR



VOLDOENDE INTERNE KABELKANALEN



ALUMINIUM KABELGOOT

Elegante vloerkabelgoot met verwijderbare afdekking voor het eenvoudig leggen van kabels. In een robuust aluminium design.

- 429-2500 KABELGOOT ALU, 2500 MM
MAATWERKLENGTES OP AANVRAAG

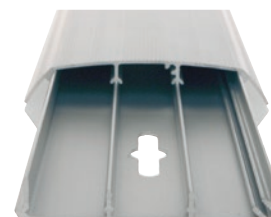

VOLDOENDE INTERNE KABELKANALEN

MOOI, NETJES EN PRAKTISCH

Losse stroom- en datakabels zijn vaak een vervelend element in onze dagelijkse omgeving. Tegelijkertijd is dit ook vaak een praktisch probleem dat gemakkelijk kan worden opgelost. Kondator heeft verschillende mogelijkheden, die zowel flexibel als eenvoudig te installeren zijn.



GEVLOCHTEN **KABELKOUS** / ZELF-SLUITEND

Diameter Ø 13 mm, lengte 0-50 m



■ 429-13SG ZILVER □ 429-13SW WIT



GEVLOCHTEN **KABELKOUS** / ZELF-SLUITEND

Diameter Ø 20 mm, length 1,5 m alt. 3,0 m



1,5M – ■ 429-3015B ZWART ■ 429-3015G ZILVER □ 429-3015W WIT
3,0M – ■ 429-3030B ZWART ■ 429-3030G ZILVER □ 429-3030W WIT



BINDERS & KABEL-CLIPS



VELCRO KABELBINDER, 3 ST ■ 429-180CB ZWART, MAX Ø40 MM ■ 429-180CG ZILVER, MAX Ø40 MM
VELCRO ■ 429-KB20, ROL 25 M
CLIPS ■ 429-KC25, 5 PACK
CLIPS ■ 429-KC28 INCLUSIEF SCHROEVEN



ABS **KABELSLANG** / ZELF-SLUITEND INCLUSIEF KABELGELEIDER

Diameter Ø 25 mm, lengte 2 m



■ 429-0225B ZWART ■ 429-0225 ZILVER □ 429-0225W WIT

Diameter Ø 25 mm, lengte 20 m rol



■ 429-2025B ZWART ■ 429-2025 ZILVER □ 429-2025W WIT



GEVLOCHTEN KABELKOUS / ZELF-SLUITEND

Diameter Ø 25 mm, lengte 25 m rol



■ 429-25SB ZWART ■ 429-25SG ZILVER □ 429-25SW WIT

**GEVLOCHTEN KABELKOUS/ VELCRO SLUITING**

Diameter Ø 20 mm, lengte 25 m rol

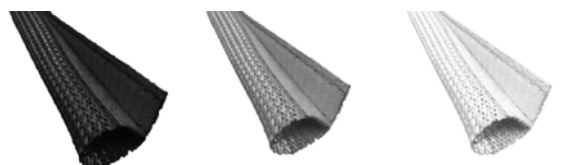

■ 429-20VB ZWART ■ 429-20VG ZILVER □ 429-20VW WIT

**GEWEVEN KABELKOUS / VELCRO SLUITING**

Diameter Ø 40 mm, lengte 25 m rol

Uitermate geschikt voor het ophangen van plafond tot tafel of vloer.



■ 429-2011B ZWART ■ 429-2011 ZILVER □ 429-2011W WIT

**CABLECOLLECT... GEWOON AANSLUITEN!**

Prefab EasyCover kabelsling met stroom-, data- en telefoonstekkers. Verzameld in één bundel – eenvoudig inpluggen.

**1,5 M**

936-EC15NN CABLECOLLECT 1,5 M
1 ST. 6-CONTACTDOOS 1,5 M
2 ST. NETWERKKABEL / 3 M (CAT6)

936-EC15NT CABLECOLLECT 1,5 M
1 ST. 6-CONTACTDOOS 1,5 M
1 ST. NETWERKKABEL / 3 M (CAT6)
1 ST. TELEFOONKABEL / 3 M (RJ45)

936-EC15N CABLECOLLECT 1,5 M
1 ST. 6-CONTACTDOOS 1,5 M
1 ST. NETWERKKABEL / 3 M (CAT6)

3,0 M

936-EC30NN CABLECOLLECT 3,0 M
1 ST. 6-CONTACTDOOS 3 M
2 ST. NETWERKKABEL / 5 M (CAT6)

936-EC30NT CABLECOLLECT 3,0 M
1 ST. 6-CONTACTDOOS 3 M
1 ST. NETWERKKABEL / 5 M (CAT6)
1 ST. TELEFOONKABEL / 5 M (RJ45)

936-EC30N CABLECOLLECT 3,0 M
1 ST. 6-CONTACTDOOS 3 M
1 ST. NETWERKKABEL / 5 M (CAT6)

5,0 M

936-EC50NN CABLECOLLECT 5,0 M
1 ST. 6-CONTACTDOOS 5 M
2 ST. NETWERKKABEL / 7 M (CAT6)

936-EC50NT CABLECOLLECT 5,0 M
1 ST. 6-CONTACTDOOS 5 M
1 ST. NETWERKKABEL / 7 M (CAT6)
1 ST. TELEFOONKABEL / 7 M (RJ45)

936-EC50N CABLECOLLECT 5,0 M
1 ST. 6-CONTACTDOOS 5 M
1 ST. NETWERKKABEL / 7 M (CAT6)



HANGENDE KABELSLURVEN

Leid de kabels van de kabelgoot naar de vloer zonder een warboel te creëren.

- 429-OP50B** KABELKANAAL, ZWART
429-OP50T KABELKANAAL, WIT TRANSPARANT
 KAN EENVOUDIG OP GEWENSTE LENGTE WORDEN GEMAAKT



STEKKERBLOKKEN

- | | | | |
|------------------|-------------------------------------|-----------------|--|
| 936-E3V15 | CONTACTDOOS, 3 STOPCONTACTEN, 1,5 M | 935-BA20 | STROOMKABEL, WIELAND -> GEAARDE STEKKER, 2,0 M |
| 936-E3V30 | CONTACTDOOS, 3 STOPCONTACTEN, 3 M | 936-BA30 | STROOMKABEL, WIELAND -> GEAARDE STEKKER, 3,0 M |
| 936-E3V50 | CONTACTDOOS, 3 STOPCONTACTEN, 5 M | 936-BA50 | STROOMKABEL, WIELAND -> GEAARDE STEKKER, 5,0 M |
| 936-E6V15 | CONTACTDOOS, 6 STOPCONTACTEN, 1,5 M | 935-BF20 | VERLENGKABEL, WIELAND -> WIELAND, 2,0 M |
| 936-E6V30 | CONTACTDOOS, 6 STOPCONTACTEN, 3 M | 936-BF30 | VERLENGKABEL, WIELAND -> WIELAND, 3,0 M |
| 936-E6V50 | CONTACTDOOS, 6 STOPCONTACTEN, 5 M | 936-BF50 | VERLENGKABEL, WIELAND -> WIELAND, 5,0 M |



KABELDOORVOEREN

- | | |
|-------------------|-----------------------------|
| 429-KS37W | □ Ø60 MM, KUNSTSTOF, WIT |
| 429-KS37 | ■ Ø60 MM, KUNSTSTOF, ZILVER |
| 429-KS37B | ■ Ø60 MM, KUNSTSTOF, ZWART |
| 429-KS66W | □ Ø60 MM, METAAL, WIT |
| 429-KS66 | ■ Ø60 MM, GEBORSTELD STAAL |
| 429-KS66B | ■ Ø60 MM, METAAL, ZWART |
| 429-KS38W | □ Ø80 MM, KUNSTSTOF, WHITE |
| 429-KS38 | ■ Ø80 MM, KUNSTSTOF, ZILVER |
| 429-KS38B | ■ Ø80 MM, KUNSTSTOF, ZWART |
| 429-KS38MW | □ Ø80 MM, METAAL, WIT |
| 429-KS38M | ■ Ø80 MM, GEBORSTELD STAAL |
| 429-KS38MB | ■ Ø80 MM, METAAL, ZWART |

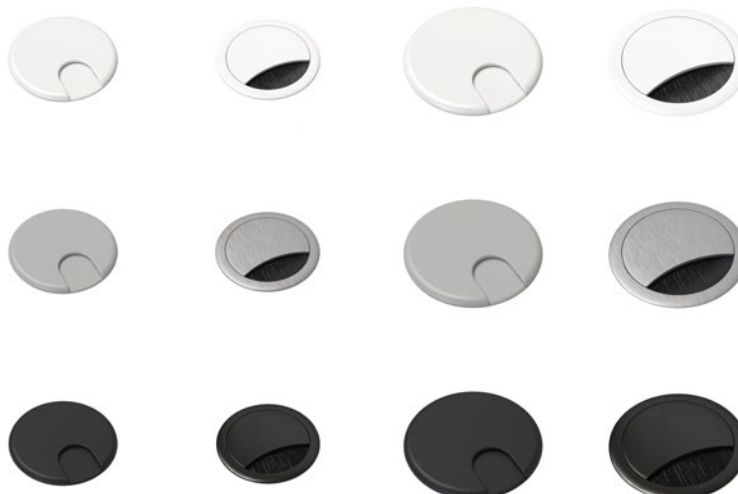

STROOMDOZEN AXESSLINE ONO

Een serie stroomdozen met elegante deksels, die op eenvoudige wijze in het tafelblad gemonteerd kunnen worden.



ZELF-REMMENDE DEKSELS



Geïntegreerde tafelblad-inbouw. Afmeting montage-opening 190 × 111 mm.
Boven tafel 195 × 117 mm.

935-TB19W AXESSLINE ONO, WIT
935-TB19 AXESSLINE ONO, ZILVER
935-TB19B AXESSLINE ONO, ZWART



Geïntegreerde tafelblad-inbouw. Afmeting montage-opening 290 × 111 mm.
Boven tafel 295 × 117 mm.

935-TB29W AXESSLINE ONO, WIT
935-TB29 AXESSLINE ONO, ZILVER
935-TB29B AXESSLINE ONO, ZWART

STANDARD DEKSEL



Geïntegreerde tafelblad-inbouw. Afmeting montage-opening 200 × 120 mm.
Boven tafel 210 × 128 mm.

935-TB20W AXESSLINE ONO, WIT
935-TB20 AXESSLINE ONO, ZILVER
935-TB20B AXESSLINE ONO, ZWART



Geïntegreerde tafelblad-inbouw. Afmeting montage-opening 300 × 120 mm.
Boven tafel 310 × 128 mm.

935-TB30W AXESSLINE ONO, WIT
935-TB30 AXESSLINE ONO, ZILVER
935-TB30B AXESSLINE ONO, ZWART

ACCESSOIRES

GOOT:

935-TK20 BEVESTIGING VOOR ONO TB19/20
935-TK31 PDU GOOT VOOR ONO TB29/30



935-TK20



935-TK31

STROOMAANSLUITINGEN (VOORBEELD):

936-E3V30(B) 3-VOUDIGE STEKKERDOOS, WIT (ZWART)
935-T2DC AXESSLINE VERDEELDOOS,
2 STROOM 2 DATA 2 USB 1 VGA 1 HDMI
935-T2DU AXESSLINE VERDEELDOOS
2 STROOM 2 DATA 2 USB



ERGONOMIE



ZADELSTOEL **JOCKEY**

Jockey Comfort met een zacht gepolsterde ergo zitting biedt exceptionele zitergonomie. Jockey "misleidt" het lichaam door deze het gevoel te geven, te staan. Hierdoor heeft de heup een open zithoek, die er voor zorgt, dat de rughouding volledig natuurlijk is. De bloed-circulatie wordt ook bevorderd in vergelijking met een traditionele zitpositie, omdat de druk in de knieholtes en onder de bovenbenen weggenomen wordt.

475-7246 JOCKEY COMFORT, ZWART

ACCESSOIRE

475-0001 VOETENRING





477-MPU1 ERGOZONE WERKPLEKMAT
GRIJS POLYURETHAAN.
AFMETING 45 x 60 CM

WERKPLEKMAT **ERGOZONE**

Een zachte schokabsorberende werkplekmat, die de druk op de voeten significant doet afnemen. Ergozone is verkrijgbaar naar wens, in homogene zachte polyurethaan en als een textielmat met een onderliggende laag van polyurethaan.



477-MTX1 ERGOZONE WERKPLEKMAT
GRIJS TEXTIEL / POLYURETHAAN.
AFMETING 50 x 70 CM



642-9520 BASIC FLEX
MIDDELS DE VOET TE BEDIENEN EN VOORZIEN VAN
EEN UNIEKE AUTOMATISCHE HOOGSTEVERSTELLING.
BREEDTE 420 MM, DIEPTE 315 MM, HOOGTE 80-290 MM

ONTSPANNING **VOETENSTEUNEN**

Een goede voetensteun ondersteunt de voeten op een natuurlijke manier. Met de juiste ondersteuning en een variabele werkhouding wordt voorkomen, dat de voorzijde van de zitting druk uitoefent op de dijen.



642-3121 FOOTMASTER
STABIELE VOETENPLANK. VERSTELBAAR MIDDELS DE VOETEN
BREEDTE 475 MM, DIEPTE 300 MM, HOOGTE 50-90 MM



RUGSTEUN **MCKENZIE**

McKenzie rugsteun is een praktisch kussen, dat comfortabele ondersteuning biedt in de onderrug. Hoogte verstelbaar en gemakkelijk aan te brengen op je werk of in de auto. Gemaakt van vuurbestendig koud schuim, met verwijderbare katoenen stoffering.

476-0027 MCKENZIE RUGSTEUN, ZWART
GELEVERD MET SNELSLUITING EN RITSSLUITING.



DOCUMENT **ORDNERHOUDER**

Een perfecte hulp voor hen die dagelijks met papieren documenten en ordners werken.

452-0081 EUROCEPT, GEBROKEN WIT
BREEDTE 375 MM, HOOGTE 265 MM.



EEN "GAME CHANGER" IS GEARRIVEERD



OPTAPAD®

OPTAPAD® is een nieuw type ergonomische muis die optische technologie met ergonomisch design combineert. Het heeft een glazen touch pad die u herkent van uw Smartphone of tablet, waardoor het gebruik zeer licht en gemakkelijk is. Met zijn vleugelvormige polssteun en gecentreerd werkgebied, voorkomt en verlicht de Optapad spanning, overbelasting en pijn in arm, nek en schouder.

- UNIEKE ERGONOMISCHE VORMGEVING EN DESIGN
- ZOOM IN OP HET SCHERM ZOALS U ZOOMT MET UW SMARTPHONE
- MAAKT GEBRUIK VAN FUNCTIES EN GEWOONTES, DIE GEBRUIKELIJK ZIJN BIJ SMARTPHONES EN TABLETS
- GLAZEN TOUCH PAD VOOR WRIJVINGSVRIJE BEDIENING
- OPTISCHE TECHNOLOGIE VOOR UNIEKE PRECISIE EN SNELHEID
- GEEN BEWEGENDE DELEN - STERK EN DUURZAAM
- DE DUNSTE CENTRAAL-BEDIENDE MUIS OP DE MARKT
- AFNEEMBARE EN VERVANGBARE POLSSTEUNEN
- APP OM FUNCTIES /INSTELLINGEN AAN TE PASSEN AAN UW PERSOONLIJKE VOORKEUREN
- MADE IN ZWEDEN

445-161102 ■ OPTAPAD, ZILVER
AFMETUNG BREEDTE 480 MM, DIEPTE 110 MM.

445-171202 OPTAPAD EXTENDED PADS



ERGOSLIDER **PLUS+**

Ergoslider Plus+ heeft een laag en stijlvol design. Dit met de bedoeling, de gebruiker van absoluut comfort te voorzien, een preventieve natuurlijke houding, zonder spanning gedurende het dagelijkse computerwerk.

Alle sleutelfuncties zijn gecentraliseerd rondom de centrale bediening, voor een natuurlijk gebruik van uw toetsenbord.

De plezierige, zachte polssteun biedt heerlijke rust. De polssteun kan verwijderd worden en indien noodzakelijk, uitgebreid worden met een voorgevormde armsteun, of vervangen worden door een diepere, uitgebreidere polssteun.

440-E801 ■ ERGOSLIDER PLUS+, ZWART
DIMENSION WIDTH 390 MM, DEPTH 105 MM.

ACCESSOIRES ERGOSLIDER PLUS+

440-E815 ■ VOORGEVORMDE ARMONDERSTEUNING

440-EE02 □ ERGOSLIDER UITBREIDING, WIT



440-E815



440-EE02





GRIP MUIS MET **DE JUISTE FEELING**

Wow Grip Muis Deluxe positioneert uw hand in een natuurlijke en ontspannen houding, zoals een "handdruk". Nieuw design met een gestructureerd oppervlak geeft een fijn gevoel van goede houvast. Een 5-knops ergonomische muis met instelbare gevoeligheid / dpi en een verwijderbare "surf ondersteuning" voor de pols.

440-W618 WOW GRIPMOUSE DELUXE, BEKABELD
440-W619 WOW GRIPMOUSE DELUXE, DRAADLOOS



WASBARE SILICONE MUIS **RESIMOUSE**

Een 5-knops optische muis voor veeleisende omgevingen. Compleet gesloten in hoogwaardige silicone met unieke eigenschappen bestendig tegen zowel water als desinfecterende oplosmiddelen. Ook bestand tegen zeepoplossingen, aardolieproducten en alcohol.

440-4M5W AHAA RESIMOUSE, WIT



TOETSENBORD **AHAA FLEXFOLD MIDI**

Water- en vuilbestendig flexibel toetsenbord dat zorgt voor eenvoudige reiniging en gemakkelijk opbergen. Flexfold is vervaardigd uit hoogwaardige silicone dat opgerold kan worden en wegstopt in een laptoptas, lade of anderszins kleine berging.

441-426U AHAA FLEXFOLD MIDI
 AFMETING 402X130 MM.
 LET OP: UITSLUITEND ZWEEDSE QUERTY-LAYOUT



TOETSENBORD **AHAA PALM KEYBOARD**

Ahaa Palm Toetsenbord ligt stevig op tafel met een heel laag ontwerp. Dit draagt zorg voor een ergonomisch ontspannen werkhouding met de polsen recht, zonder spanning. Het polskussen biedt comfortabele ondersteuning, maar kan ook over het toetsenbord gevouwen worden als een bescherming tegen vuiligheid en stof.

441-K205 AHAA PALM TOETSENBORD
 PLUG & PLAY, INCL. USB-HUB MET 2 CONNECTIES.
 LET OP: UITSLUITEND ZWEEDSE QUERTY-LAYOUT



COMBI ARMSTEUN

Voor gebruik van zowel toetsenbord als muis. Past ook bij concaaf gevormde tafels en kan diagonaal geplaatst worden in 90° hoeken.

- 459-4020 HANDY COMBI ARM STEUN, ZWART LYCRA
AFMETINGEN: BREEDTE 670 MM, DIEPTE 230 MM
- 459-3020 KLEUR: ZWART KUNSTLEER, AFMETINGEN ALS HIERBOVEN.



459-4020

MUIS ARMSTEUN

De pols bevindt zich in een comfortabele houding, zonder spanning, terwijl u werkt met uw computermuis.

- 459-4024 HANDIGE MUIS ARMSTEUN, ZWART LYCRA
AFMETINGEN: BREEDTE 190 MM, DIEPTE 225 MM



459-4024

REALAXING ARMONDERSTEUNING

Onderarmsteun voor het werken met toetsenborden, kan naar wens ingesteld worden in zowel de breedte als de diepte. Een zachte ontspanningssteun in comfortabel Lycra.

- 459-3015 HANDY DUO COMBI ARMONDERSTEUNING
AFMETINGEN: BREEDTE 680-820 MM, DIEPTE 240 MM



ONTLASTENDE ARMONDERSTEUNING

De vorm van de Handy Assymetrisch positioneert u op een natuurlijke centrale plek, recht voor het toetsenbord. Praktische, extra grote steun voor de hand is vooral belangrijk bij frequent toetsenbord- en muisgebruik.

- 459-5015 HANDY ASYMMETRISCH
AFMETING: BREEDTE 680-820 MM, DIEPTE 240 MM

RELAXING OP IEDERE MANIER

Zachte en comfortabele polssteun, gevuld met hoogwaardige kwaliteit EnergyGel. Goede ondersteuning van de pols, zonder de handbeweging te hinderen.

- 455-2416 POLSSTEUN, TOETSENBORD COMFORT GEL
KLEUR: ANTRACIET GRIJS
AFMETING: BREEDTE 480 DIEPTE 80 HOOGTE 20 MM



PERFECTE ONDERSTEUNING

Groot werkvlak voor de computermuis en comfortabele polssteun op basis van EnergyGel.

- 455-2415 MUISPAD COMFORT GEL
KLEUR: ANTRACIET GRIJS
AFMETING: BREEDTE 225
DIEPTE 275 HOOGTE 20 MM



TOETSENBORD-UITBOUW MORESPACE

MoreSpace is een stabiele toetsenbordlade op een geleiding voor montage onder het tafelblad en creëert extra werkruimte. Een praktische en vaak voor de hand liggende keuze voor kleinere werkplekken en klantenbalies. De toetsenbordlade is verstelbaar in hoogte en hoek voor de absoluut best mogelijke werkpositie en heeft een geïntegreerde rustgevende polssteun en muisplateau aan de rechter en linker zijde.

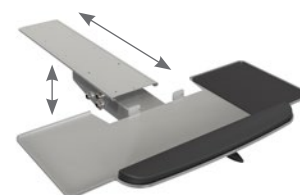

- 450-KA10D MORESPACE TOETSENBORD- & MUISBLAD, INCL. RAIL
AFMETING: BREEDTE 650 DIEPTE 225 HOOGTE 0-105 MM.



STORAGE



UITTREKBARE HANGMAPHOUDER VOOR KAST

Uittrekbare hangmaphouder met kogellagerrail is zowel logisch als praktisch ontworpen en biedt uitstekend over-zicht en toegang tot de dossiers. Verwijderbare dossier-houders met een blokkeersysteem biedt goede stabiliteit. Deze hangmaphouder past in de meeste kasten. Mappi past in kastruimtes van 400 mm en breder.



- 435-4495 □ MAPPI FILE EXPANSION, WIT
 435-4491 ■ MAPPI FILE EXPANSION, ZILVER
 BREEDTE 337 MM, DIEPTE 302 MM.

ACCESSOIRE

- 435-4492 ■ MAPPI EXTRA BREDE HOUDER, ZILVER
 BREEDTE 475 MM, DIEPTE 302 MM.

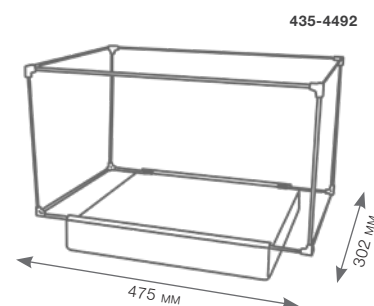

PEN & MATERIAALBOX STORE

Elegant en draaibaar onder handbereik opbergen van pennen, paperclips en andere "alledaagse" kantoorbenodigdheden. Creëert vrije ruimte op de werktafel. Store heeft een ingebouwde blokkering in de gesloten positie en een soepele rotatie.



- 435-4497 □ STORE, WIT
 435-4490 ■ STORE, ZILVER
 435-4489 ■ STORE, ZWART

• Ø 345 MM, MET GEÏNTEGREERDE TAPEHOUDER

