

social swing



bejot:



**Maciej
Karpiak**

en:

A Polish designer, a graduate in interior design at the University of Applied Arts in Szczecin. During his studies he was three times awarded the President's scholarships for outstanding artistic talent. The author of Social Swing, Booi and Alberi.

pl:

Polski projektant, absolwent architektury wnętrz na WSSU w Szczecinie. W trakcie studiów trzykrotnie nagradzany stypendiami Prezydenta dla wybitnie uzdolnionych artystycznie. Autor Social Swing, Booi i Alberi.

de:

Polnischer Designer, Absolvent der Innenarchitektur an der WSSU (Universität für Angewandte Kunst) Szczecin. Während seines Studiums wurde er dreimal mit Stipendien des Präsidenten für herausragende künstlerische Talente ausgezeichnet. Autor von Social Swing, Booi und Alberi.

This is the place
where the most
inspiring and
surprising ideas
can arise in an
atmosphere of
free discussion.

be:inspiring
be:creative
be:relaxed
be:active
be:effective

bejot: of the world



Social Swing Double

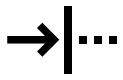

izolacja

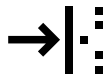

pochłanianie

social swing

design:
Maciej Karpiak



Social Swing Single

en:

Informal meeting place

The Social Swing creates an informal meeting place that stimulates creativity at the same time transferring the atmosphere of the park to the office. This is the place where the most inspiring and surprising ideas can arise in an atmosphere of free discussion.

pl:

Nieformalne miejsce spotkań

Social Swing kreuje nieformalne, pobudzające kreatywność miejsce spotkań, jednocześnie przenosząc klimat parku do biura. To właśnie w tym miejscu w atmosferze swobodnej dyskusji powstawać mogą najbardziej inspirujące idee i zaskakujące pomysły.

de:

Informeller Treffraum

Social Swing kreiert einen informellen, Kreativität anregenden Treffraum und bringt gleichzeitig die Atmosphäre des Parks ins Büro. In dem Raum in der Atmosphäre einer freien Diskussion können höchst inspirierende, überraschende Ideen entstehen.

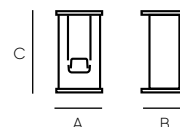

SSO	SSD	SSR
A: 1150	A: 1150	A: 3600
B: 1195	B: 2700	B: 3600
C: 2205	C: 2205	C: 2205



Social Swing Double + Social Swing Round



en:

Comfort

Light swinging perfectly calms emotions, stimulates concentration and promotes efficiency. The suspended seats promote movement and perception, spatial awareness, general fitness, social interaction and sensory integration, including the development of coordination and balance.

pl:

Komfort

Lekkie bujanie doskonale wpływa na wyciszenie emocji, pobudza koncentrację i sprzyja efektywności. Siedzenia podwieszane promują ruch i zdolności percepcyjne, świadomość przestrzenną, ogólną sprawność, interakcje społeczne i integrację sensoryczną, w tym rozwój koordynacji i równowagi.

de:

Komfort

Leichtes Schaukeln beruhigt Emotionen perfekt, regt die Konzentration an und fördert die Leistungsfähigkeit. Hängende Sitze fördern Bewegung und Wahrnehmung, räumliches Bewusstsein, allgemeine Fitness, soziale Interaktion und sensorische Integration, einschließlich der Entwicklung von Koordination und Gleichgewicht.



Social Swing Round

social swing round

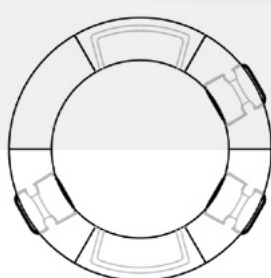
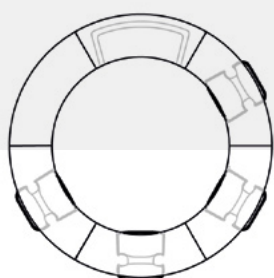

en:

Depending on the configuration, the furniture set can be used by 1 to 10 people at the same time. An example of arrangement for minimum 6 people includes four suspended armchairs and one double sofa. The maximum number of people is 10 with a system of five double sofas.

pl:

W zależności od konfiguracji, z zestawu meblowego może korzystać jednocześnie od 1 do 10 osób. Przykładowy układ przeznaczony dla minimum 6 osób zawiera cztery fotele zawieszane i jedną sofę dwuosobową. Maksymalna liczba osób – 10, przy układzie z pięcioma sofami dwuosobowymi.

de:

Je nach Konfiguration kann ein Möbelsatz von 1 bis 10 Personen gleichzeitig genutzt werden. Ein für mindestens 6 Personen ausgelegtes System umfasst zum Beispiel vier Hängesessel und ein Doppelssofa. Die maximale Personenanzahl beträgt 10 Personen bei einem System mit fünf Doppelsofas.

**en:**

One place must always remain free, allowing free passage. A single suspended armchair cannot be used by more than one person. The recommended distance from the passageways should not be less than 80 cm from the maximum point of inclination of the armchair.

pl:

Jedno miejsce musi zawsze pozostać wolne, umożliwiając swobodne przejście. Z pojedynczego fotela podwieszanego nie może korzystać więcej niż jedna osoba. Sugerowana odległość od ciągów komunikacyjnych powinna być nie mniejsza niż 80 cm, licząc od maksymalnego punktu odchylenia fotela.

de:

Ein Platz muss immer frei bleiben und den freien Durchgang ermöglichen. Ein einzelner Hängesessel darf nicht von mehr als einer Person benutzt werden. Der vorgeschlagene Abstand zu den Durchgängen sollte nicht weniger als 80 cm vom maximalen Neigungspunkt des Sessels entfernt sein.





Social Swing Double

social swing double



en:

The semi-open form of a double swing invites you inside, creating a properly soundproofed space. The furniture is supplemented with a table and can be used as a temporary place of work or rest.

Depending on the configuration, the furniture set can be used by 1 to 2 people at the same time. A single suspended armchair cannot be used by more than one person.

The recommended distance from the passageways should not be less than 80 cm from the maximum point of inclination of the armchair.

pl:

Półotwarta forma podwójnej huśtawki zaprasza do środka, tworząc jednocześnie odpowiednio wyizolowaną akustycznie przestrzeń. Dzięki uzupełnieniu mebla o stolik można korzystać z niego jako z tymczasowego miejsca pracy lub odpoczynku. W zależności od konfiguracji, z zestawu meblowego może korzystać jednocześnie od 1 do 2 osób. Z pojedynczego fotela podwieszanego nie może korzystać więcej niż jedna osoba. Sugerowana odległość od ciągów komunikacyjnych powinna być nie mniejsza niż 80 cm, licząc od maksymalnego punktu odchylenia fotela.

de:

Die halboffene Form einer Doppelschaukel lädt zum Benutzen ein und schafft gleichzeitig einen akustisch isolierten Raum. Dank der Ergänzung des Möbelsets um einen Tisch kann es als temporärer Arbeits- oder Ruheplatz genutzt werden.

Je nach Konfiguration kann ein Möbelset von 1 bis zu 2 Personen gleichzeitig genutzt werden. Ein einzelner Hängesessel darf nicht von mehr als einer Person benutzt werden.

Der vorgeschlagene Abstand zu den Durchgängen sollte nicht weniger als 80 cm vom maximalen Neigungspunkt des Sessels entfernt sein.



Social Swing Single

social swing single



en:

Social Swing single helps you gather thoughts, relax and calm down. It is an ideal product that will regenerate your mind during a short break. A suspended armchair cannot be used by more than one person.

pl:

Social Swing single pomaga w zebraniu myśli, relaksie i wyciszeniu. Jest idealnym produktem, który podczas krótkiej przerwy pozwoli zregenerować umysł. Z fotela podwieszanego nie może korzystać więcej niż jedna osoba.

de:

Social Swing Single hilft Gedanken zu sammeln, sich zu entspannen und zu beruhigen. Es ist ein ideales Produkt, das es Ihnen ermöglicht, Ihren Geist während einer kurzen Pause zu regenerieren. Ein einzelner Hängesessel darf von nicht mehr als einer Person benutzt werden.



Social Swing Single





about social swing

1

en:

Office product

Social Swing is a furniture set with suspended armchairs used inside buildings, and in office and public spaces.

pl:

Produkt biurowy

Social Swing to zestaw meblowy z fotelami zawieszanymi, przeznaczony do użytku wewnątrz budynków, w przestrzeniach biurowych i publicznych.

de:

Büroprodukt

Social Swing ist ein Möbelset mit hängenden Sesseln, das für den Einsatz innerhalb von Gebäuden, in Büros und öffentlichen Räumen konzipiert ist.

2

en:

Technical tests

The product has been tested for strength and durability, structural stresses, loads, stability and safety.

pl:

Badania techniczne

Produkt został przebadany pod względem wytrzymałości i trwałości, naprężeń konstrukcji, obciążeń, stabilności i bezpieczeństwa.

de:

Technische Prüfungen

Das Produkt wurde auf Festigkeit und Haltbarkeit, Konstruktionsspannungen, Belastungen, Stabilität und Sicherheit geprüft.

3

en:

Safety

The furniture set does not need to be mounted to the floor. Each armchair is equipped with a nylon strap that limits the inclination of the armchair and increases the safety of its users and passers-by.

pl:

Bezpieczeństwo

Zestaw meblowy nie wymaga montowania do podłogi. Każdy fotel posiada pas nylonowy ograniczający wychylenie fotela, aby zwiększyć bezpieczeństwo zarówno osób korzystających z Social Swing, jak i tych przechodzących obok.

de:

Sicherheit

Das Möbelset muss nicht auf dem Boden montiert werden. Jeder Sessel ist mit einem Nylonband ausgestattet, das die Neigung des Sessels begrenzt, um die Sicherheit der Personen zu erhöhen, die Social Swing benutzen, und auch derer, die nur vorbeigehen.

Did you know that Social Swing...

- supports the production of endorphins,
- develops better orientation in space,
- relaxes,
- stimulates creativity,
- is developed according to the idea of biophilic design,
- supports team building.

Czy wiesz, że Social Swing...

- wspiera produkcję endorfin,
- rozwija lepszą orientację w przestrzeni,
- rozluźnia,
- stymuluje kreatywność,
- jest opracowany zgodnie z ideą biophilic design,
- wspiera tworzenie zespołów.

Wissen Sie, dass das Produkt Social Swing...

- die Produktion von Endorphinen unterstützt,
- eine bessere Orientierung im Raum entwickelt,
- entspannt,
- Kreativität stimuliert,
- nach der Idee des Biophilic Designs entwickelt wurde,
- die Teambildung unterstützt.

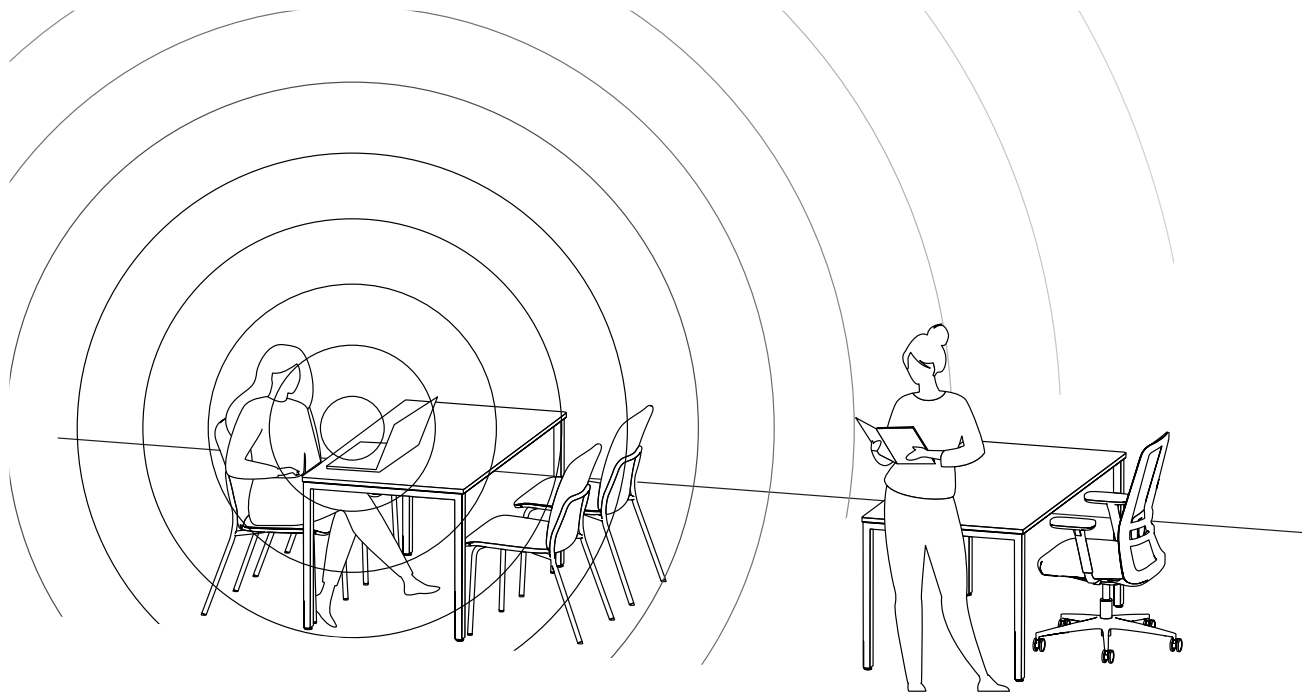

en:

A meeting place in an office space without acoustic solutions

If the sound wave propagates without hindrance, the office is noisy and conversations can be heard even from far away – this has a negative impact on the concentration of the office users.

pl:

Miejsce spotkań w przestrzeni biurowej, bez rozwiązań akustycznych

Jeśli fala akustyczna rozchodzi się bez żadnych przeszkód, w biurze panuje hałas, a rozmowy są słyszalne nawet w dużej odległości – wpływa to negatywnie na koncentrację użytkowników biura.

de:

Ein Treffpunkt in einem Büroraum ohne akustische Lösungen

Wenn sich die Schallwelle ungehindert ausbreitet, wird das Büro laut und Gespräche sind schon von weitem zu hören – das wirkt sich negativ auf die Konzentration der Büronutzer aus.

en:

Sociofugal and sociopetal space

Spaces can be designed in a sociopetal or sociofugal way, that is in a way which promotes or discourages human interactions.

Social Swing is a perfect example of office furniture that supports communication and reduces the distance between people. The sociopetal space cannot be overloaded by visual or auditory stimuli, hence the acoustic properties of social swing additionally improve communication. In Social Swing everyone is equal, hence it is so easy to open up to the ideas of yourself and another person.

pl:

Przestrzeń odspołeczna oraz dospołeczna

Przestrzenie mogą być zaprojektowane w sposób dospołeczny (sociopetal) lub odspołeczny (sociofugal), czyli w sposób sprzyjający interakcji międzyludzkiej lub zniechęcającej do niej.

Social Swing jest idealnym przykładem mebla biurowego wspierającego komunikację i zmniejszającego dystans międzyludzki. Przestrzeń dospołeczna nie może być przeładowana przez bodźce wzrokowe bądź słuchowe, dlatego właściwości akustyczne Social Swing dodatkowo wpływają na poprawę porozumiewania się. W Social Swing każdy jest sobie równy, dlatego tak łatwo otworzyć się na pomysły swoje i drugiej osoby.

de:

Soziofugaler und Soziopetaler Raum

Der Raum kann als soziopetal (prosozial) oder soziofugal gestaltet werden, d.h. in einer Weise, die die menschliche Interaktion fördert, oder entmutigt.

Social Swing ist ein perfektes Beispiel für Büromöbel, die Kommunikation unterstützen und die menschliche Distanz verringern. Ein soziopetaler Raum kann nicht durch visuelle oder auditive Reize überlastet werden, daher verbessern die akustischen Eigenschaften des Möbelsets Social Swing die Kommunikation weiter. Im Social Swing sind alle gleich, deshalb ist es so einfach, sich selbst für Ideen zu öffnen und die Ideen anderer zu akzeptieren.

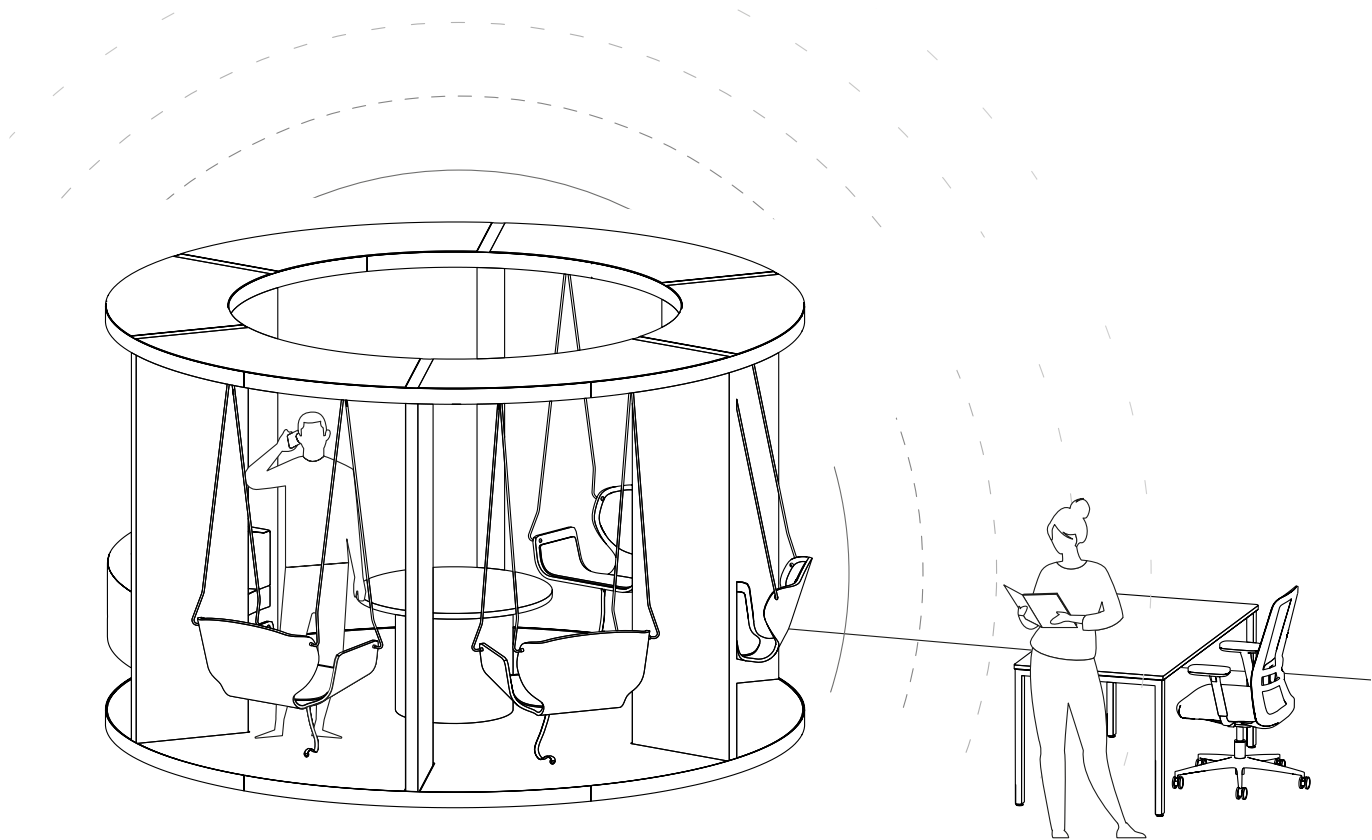

en:

A meeting place in an office space with the use of the social swing products

The structure of the walls and the canopy hinder the propagation of sound waves – effectively reducing noise levels and limiting the range in which conversations are heard, providing greater comfort for meetings and relaxation.

pl:

Miejsce spotkań w przestrzeni biurowej, z wykorzystaniem Social Swing

Konstrukcja ścianek i daszku stanowi przeszkodę na drodze rozchodzenia się fali akustycznej – skutecznie zmniejsza poziom hałasu i ogranicza zasięg rozmów, zapewniając większy komfort spotkań i relaksu.

de:

Treffpunkt in einem Büroraum, mit Social Swing

Die Konstruktion der Wände und des Vordachs behindert die Ausbreitung der akustischen Welle – sie reduziert effektiv den Geräuschpegel und begrenzt die Reichweite von Gesprächen, wodurch ein angenehmerer Ort zum Treffen und Entspannen geschaffen wird.

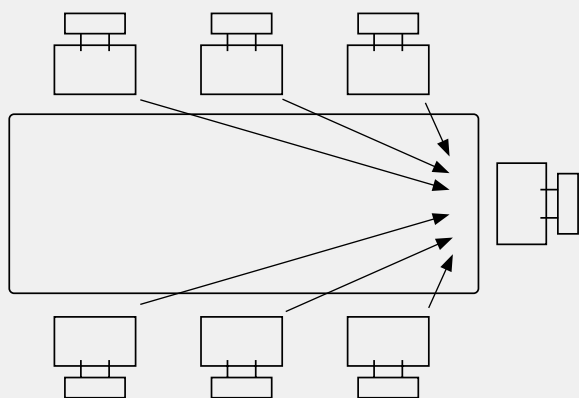

Sociofugal space / przestrzeń odspołeczna / soziefugaler Raum

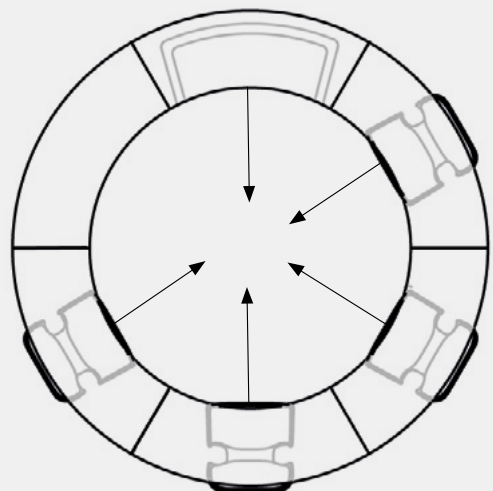

Sociopetal space / przestrzeń dospołeczna / soziopetaler Raum



en:

Effective sound insulation

The high, wide walls provide effective sound insulation – the sound wave propagates into other working areas to a lesser extent and the range in which conversations are heard is reduced. This enables effective relaxation during breaks and provides a comfortable space for meetings in an informal atmosphere where your team's creativity is not impaired by noise. The Social Swing wall construction is covered with a special sound-absorbing foam, which effectively reduces the noise level in the office and the reverberation time. Thanks to the use of large sound-absorbing material, Social Swing can effectively replace several wall panels.

pl:

Skuteczne ekranowanie dźwięku

Wysokie, szerokie ścianki zapewniają skuteczne ekranowanie dźwięku – fala akustyczna w mniejszym stopniu przenika do pozostałych stref biura, a zasięg rozmów ulega zmniejszeniu. Pozwala to na efektywny relaks w przerwie lub komfortowe prowadzenie spotkań w nieformalnej atmosferze, w trakcie których kreatywność zespołu nie jest zakłócona hałasem. Konstrukcja ścianek Social Swing jest pokryta specjalną pianką dźwiękochłonną, która skutecznie redukuje poziom hałasu w biurze i skraca czas pogłosu. Dzięki zastosowaniu w Social Swing materiału dźwiękochłonnego o dużej powierzchni, może on skutecznie zastępować kilka paneli ściennych.

de:

Effektive Schalldämmung

Die hohen, breiten Wände sorgen für eine effektive Schallabschirmung – die Schallwelle dringt weniger in andere Bereiche des Büros ein und die Reichweite von Gesprächen wird reduziert. So können Sie sich in den Pausen effektiv entspannen oder gemütliche Besprechungen in einer informellen Atmosphäre abhalten, in der die Kreativität des Teams nicht durch Lärm beeinträchtigt wird. Die Struktur der Social Swing Wände ist mit einem speziellen schallabsorbierenden Schaumstoff überzogen, der den Geräuschpegel und die Nachhallzeit im Büro effektiv reduziert. Aufgrund der großen Oberfläche des schallabsorbierenden Materials, das in So-

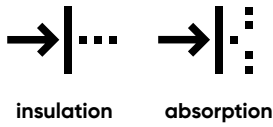

social swing acoustic

Social Swing Single

Equivalent sound absorption area of a single object

A_{obj} acc. to PN-EN ISO 354:2005 [m^2]*.

Równoważne pole powierzchni dźwiękochłonnej pojedynczego obiektu A_{obj} wg PN-EN ISO 354:2005 [m^2]*.

Äquivalente Schallabsorptionsfläche eines einzelnen Objekts A_{obj} nach PN-EN ISO 354:2005 [m^2]*.

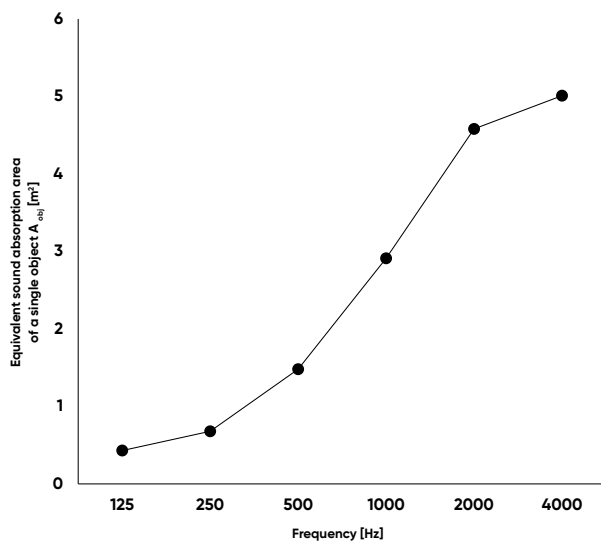

Social Swing Double

Equivalent sound absorption area of a single object

A_{obj} acc. to PN-EN ISO 354:2005 [m^2].

Równoważne pole powierzchni dźwiękochłonnej pojedynczego obiektu A_{obj} wg PN-EN ISO 354:2005 [m^2]*.

Äquivalente Schallabsorptionsfläche eines einzelnen Objekts A_{obj} nach PN-EN ISO 354:2005 [m^2]*.

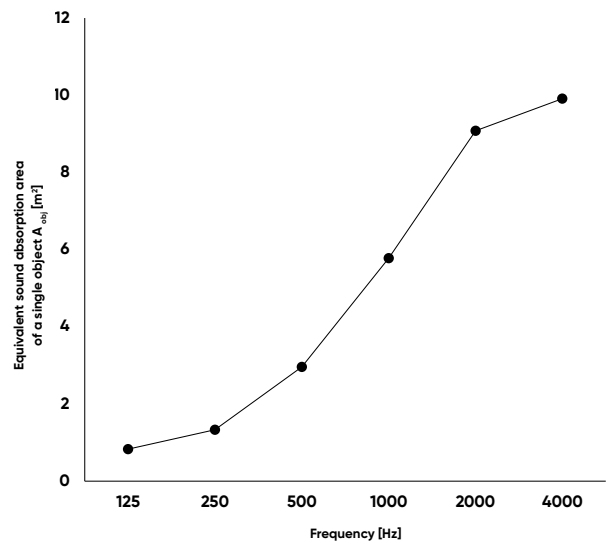

Social Swing Round

Equivalent sound absorption area of a single object

A_{obj} acc. to PN-EN ISO 354:2005 [m^2]*.

Równoważne pole powierzchni dźwiękochłonnej pojedynczego obiektu A_{obj} wg PN-EN ISO 354:2005 [m^2]*.

Äquivalente schallabsorbierende Fläche Einzelobjekt A_{obj} nach PN-EN ISO 354:2005 [m^2].

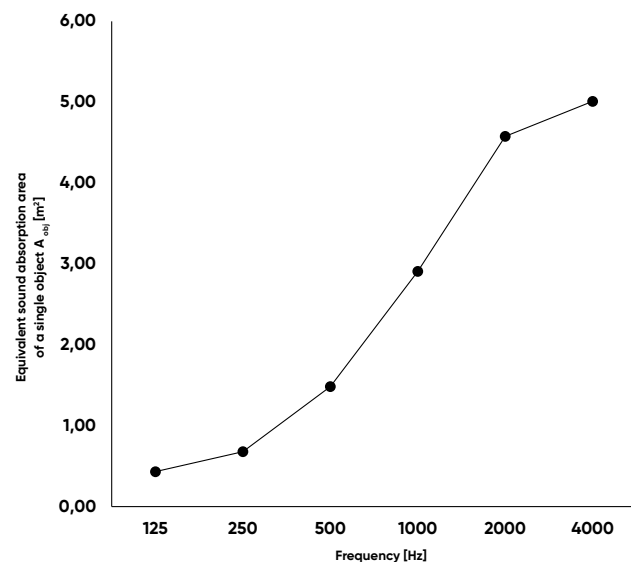

*Estimated value
*Wartość szacowana
*Geschätzter Wert

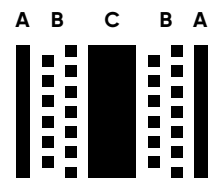

A fabric
B absorbent material
C supporting structure

A tkanina
B materiał absorbcyjny
C konstrukcja nośna

A Stoff
B absorbierendes Material
C Tragwerk

Social Swing – options

en:

Various compositions

The Social Swing comes in 1-person, 2-person and 5-person versions.

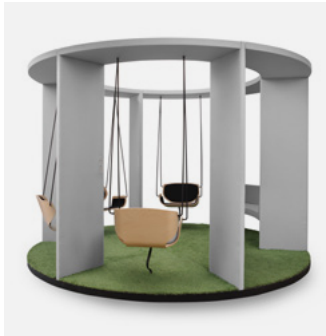

SSR

pl:

Różne kompozycje

Social Swing występuje w wersji 1-osobowej, 2-osobowej oraz 5-osobowej.



SSD

de:

Verschiedene Kompositionen

Der Social Swing ist als 1-Personen-, 2-Personen- und 5-Personen-Version erhältlich.

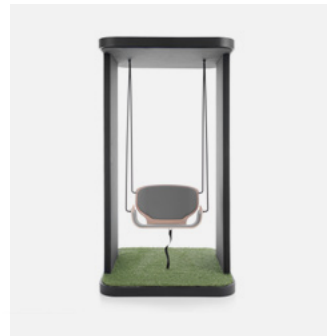

SSO

en:

Various compositions

A choice of different configurations of hanging armchairs and a 2-seater bench.



pl:

Dowolne konfiguracje

Do wyboru w różnych konfiguracja wiszące fotele i ławka 2-osobowa.

de:

Verschiedene Kompositionen

Eine Auswahl an verschiedenen Konfigurationen von Hängesesseln und einer 2-sitzigen Bank.

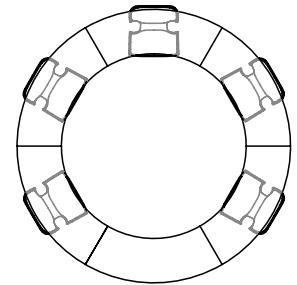
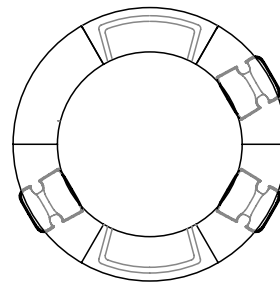
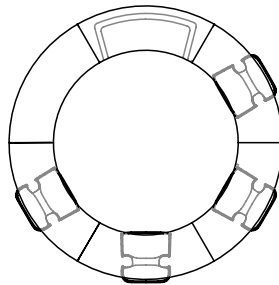

en:

Construction colours

Construction colours according to the Bejot pattern book.

pl:

Kolory konstrukcji

Kolory konstrukcji według wzornika Bejot.

de:

Farben der Konstruktion

Konstruktionsfarben nach dem Bejot-Musterbuch.



RAL9010s



RAL7047s



RAL7045s



RAL7024s

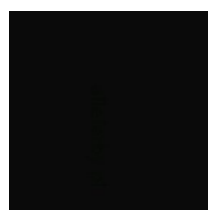

RAL9005s



RAL1019s

Technical datas

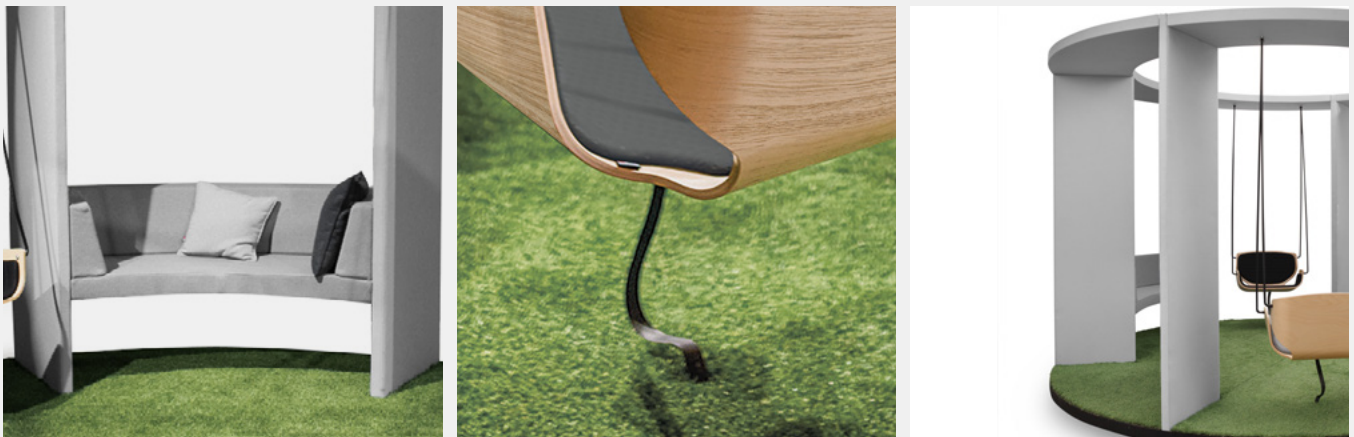
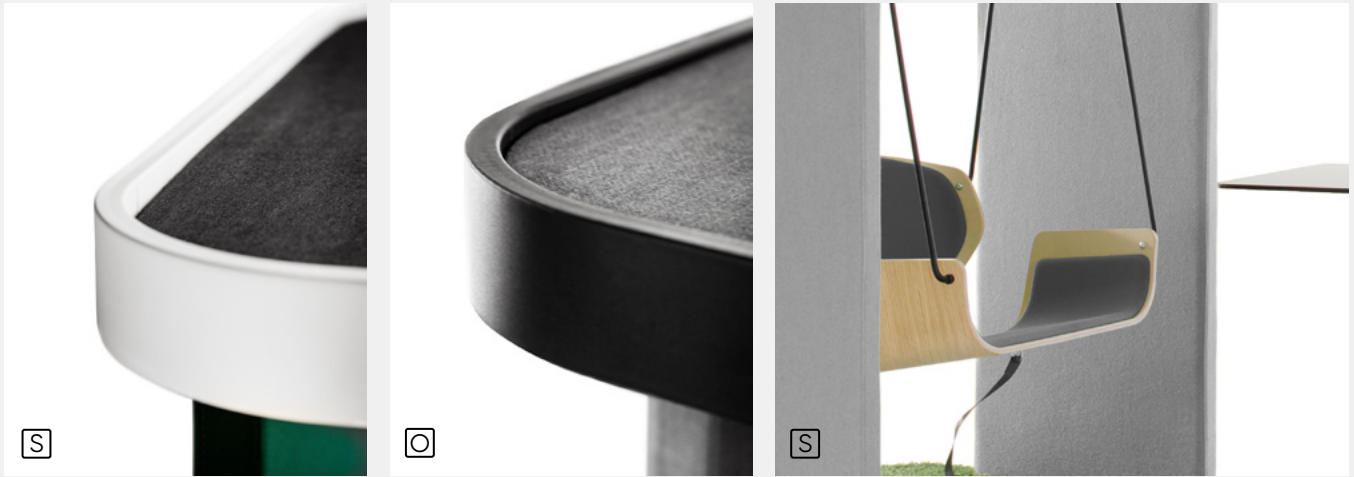

1. Finishing the top of the canopy with non-woven polypropylene of the SPUNBOND type / Wykończenie góry daszku wigofilem / Oberseite des Vordachs mit Vigophil bezogen **2.** Finishing the top of the canopy with fabric / Wykończenie góry daszku tkaniną / Oberseite des Vordachs mit Stoff bezogen **3.** Bucket made of coloured plywood. The cover on the seat and backrest / Fotel podwieszany w okleinie naturalnej z nakładką na siedzisku i oparciu / Hängesessel - der Kübel ist aus gefärbtem Sperrholz **4.** Openwork ceiling (SSD version) / Ażurowy daszek (wersja SSD) / Durchbrochene Decke **5. Social Swing Double:** Table based on a metal, powder coated in the color of the structure. / Stolik na bazie metalowej, malowanej proszkowo w kolorze konstrukcji. / Tabelle basiert auf einem Metall, pulverbeschichtet in der Farbe der Struktur. **6. Social Swing Round:** Table with upholstered construction with a 1000 mm diameter top. / Stolik z konstrukcją tapicerowaną, z blatem o średnicy 1000 mm. / Gepolsterte Konstruktion, mit Tischplatte mit einem Durchmesser von 1000 mm. **7. Social Swing Round:** Two-person bench made on the basis of a box structure, covered with foam and upholstered with fabric. / Ławka dwuosobowa, wykonana na bazie konstrukcji skrzyniowej, oklejonej pianką, tapicerowana tkaniną. / Zwei-Personen-Sitzbank, hergestellt auf der Grundlage einer Kastenkonstruktion, mit Schaumstoff bezogen und mit Stoff gepolstert. **8.** A nylon belt that limits the inclination of the suspended armchair. / Pas nylonowy ograniczający wychylenie fotela podwieszanego. / Nylongürtel zur Begrenzung des Ausschwenkens des Hängesessels. **9.** Sound-absorbing upholstered panels / Dźwiękochłonne panele tapicerowane / Schallabsorbierende Polsterpaneele

S en: standard / pl: wyposażenie standardowe / de: Standard

O en: optional / pl: wyposażenie opcjonalne / de: Option

Social Swing – dimensions

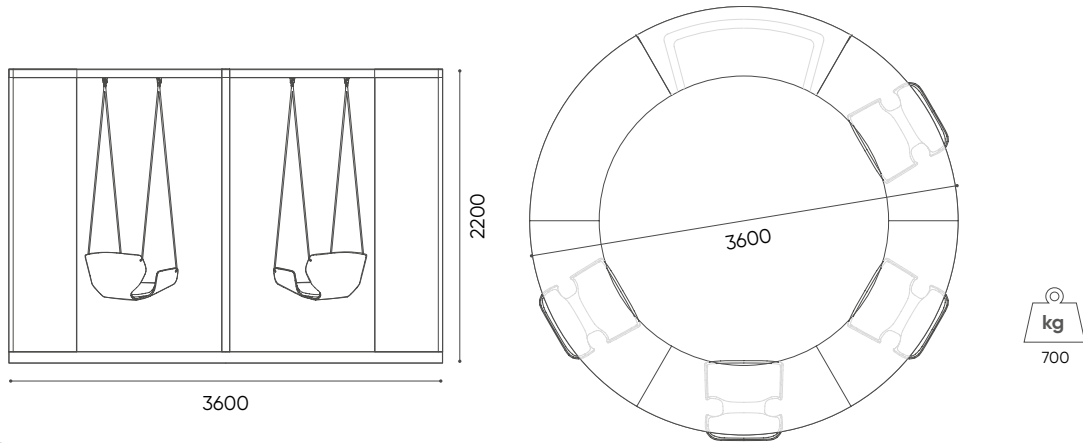

SSR

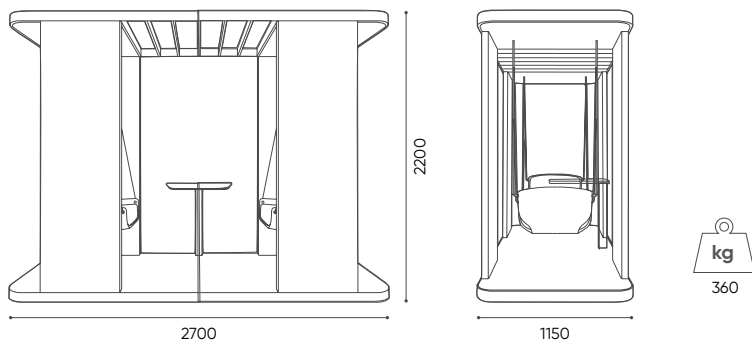

SSD

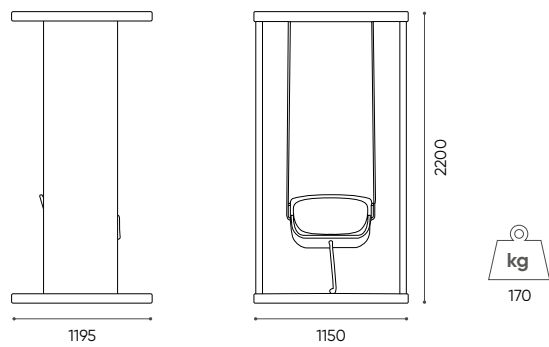

SSO

Social Swing collection – ecology and recycling

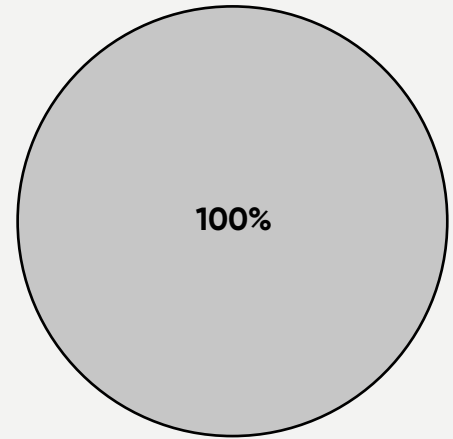
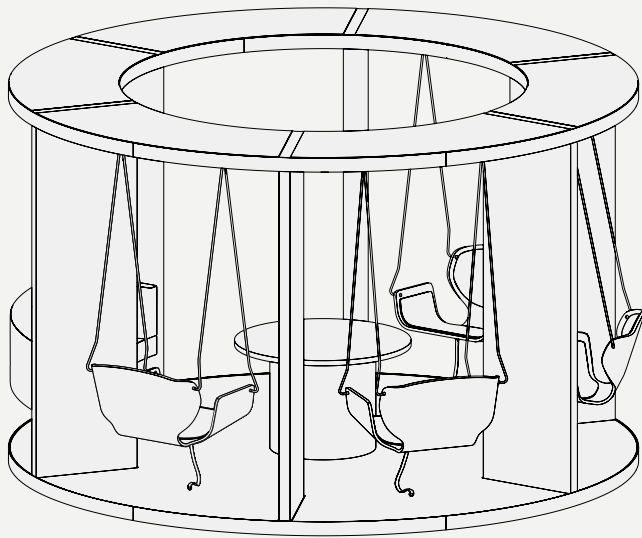

en:

We care about the environment

We use recyclable materials, e.g. in the sample Woodbe chair presented above, we can reuse as much as 100% of the initial materials.

pl:

Dbamy o środowisko

Używamy materiałów podlegających recyklingowi, np. w powyższym przykładowym modelu krzesła Woodbe możemy wykorzystać ponownie aż 100% mebla.

de:

Wir Schützen unsere Umwelt

Wir verwenden wiederverwertbare Materialien, wie z.B. bei den Woodbe-Stühlen oben, können wir bis zu 100 % des Möbelstücks wiederverwenden.



wood / drewno / Holz

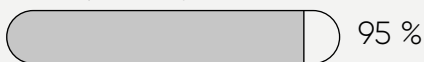

95 %

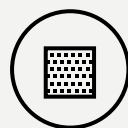

foam / pianka / Schaum

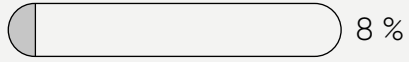

8 %

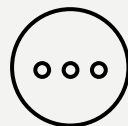

other / inne / andere

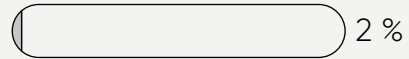

2 %

en:

Material composition

Percentage composition by weight of given raw material in the Social Swing Round model.

pl:

Skład materiałowy

Procentowy udział masy danego surowca w modelu Social Swing Round.

de:

Materialzusammensetzung

Prozentualer Gewichtsanteil des jeweiligen Rohstoffs beim Social Swing Round-Produkt.

Bejot sp. zo.o.

ul. Wybickiego 2A, Manieczki, 63-112 Brodnica n. Poznań, POLAND
www.bejot.eu

Illustrative photos in the catalogue may differ from the actual products.
Zdjęcia poglądowe w katalogu mogą różnić się od rzeczywistych produktów.
Anschauliche Fotos können von den tatsächlichen Produkten abweichen.

edition 04/2022